

Datenblatt
Contec.greenlight

Version Februar 2024



Inhaltsverzeichnis

Technische Daten Contec.greenlight	3 - 12
Datenblatt Contec.greenlight Profilschiene Universal.....	13 - 16
Datenblatt Contec.greenlight Bestimmung zulässige Schneelast/Windlast	17
Datenblatt Contec.greenlight Empfehlung Blitzschutz	18 - 21
Factsheet Contec.greenlight	22 - 23

Technische Daten

Contec.greenlight

Contec.greenlight Basisplatte	1980 x 980 x 60 mm
Gewicht Einheit	12 kg, Gewicht ohne Auflast, ohne PV-Modul
Wasserspeicher-Volumen	39.5 Liter, unverfüllt
Druckfestigkeit	Druckfestigkeit unverfüllt: > 25 kN/m ² Druckfestigkeit verfüllt (bündig verfüllt): > 70 kN/m ²
Wasserleitvermögen	i = 0.01 (= 1 % Gefälle) 0.4 l/(m*s) i = 0.02 (= 2 % Gefälle) 0.6 l/(m*s) i = 0.05 (= 5 % Gefälle) 1.0 l/(m*s)
Material	Rec.-HDPE, Magnelis, Aluminium, Edelstahl und Stahl verzinkt
Modulneigung	10°, 15°, 20° Standard (optional 5° - max. 35° auf Anfrage)
Dachverbindung	Keine konstruktive Dachverbindung nötig
Ballastierung	Auflast und Abstand Basisplatte müssen zwingend von der Contec AG entsprechend dem Windzonenplan berechnet werden.
Dachneigung	Neigung bis 5° freigegeben, ab 5° Freigabe nur mit technischer Abklärung durch Contec AG
Einheit besteht aus	1 x Contec.greenlight Basisplatte 1 x Knickfix 2.0 m bis 3.4 m Profilschiene Kleinmaterial (Schrauben, Profilverbinder, Klemmen)
Gewährleistung	10 Jahre Systemgarantie auf Contec.greenlight Unterkonstruktion ab Werk, gültig ab Lieferdatum

Technische Daten

Contec.greenlight 10° Portrait Ost-West

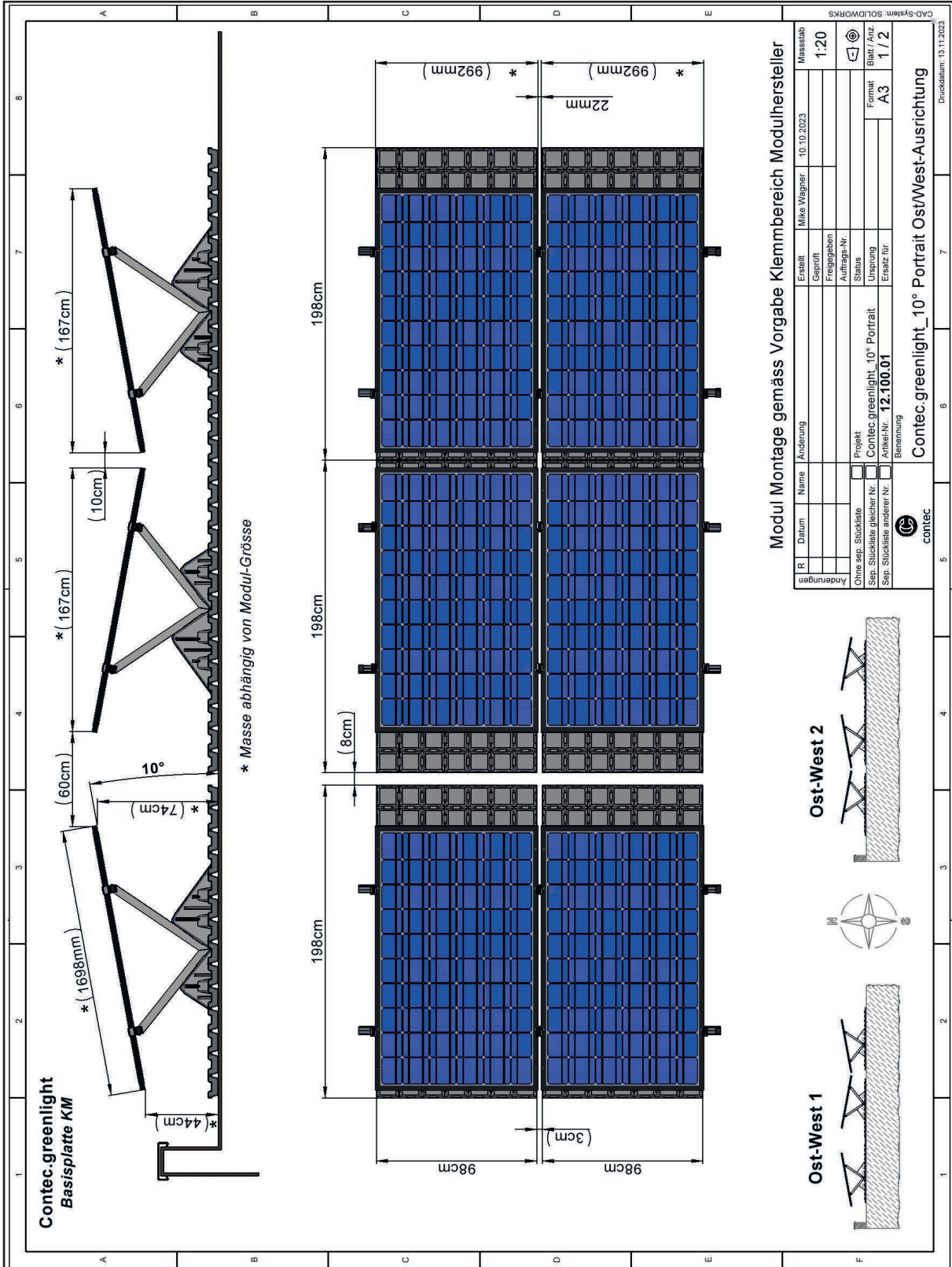

Technische Daten

Contec.greenlight 10° Portrait Süd

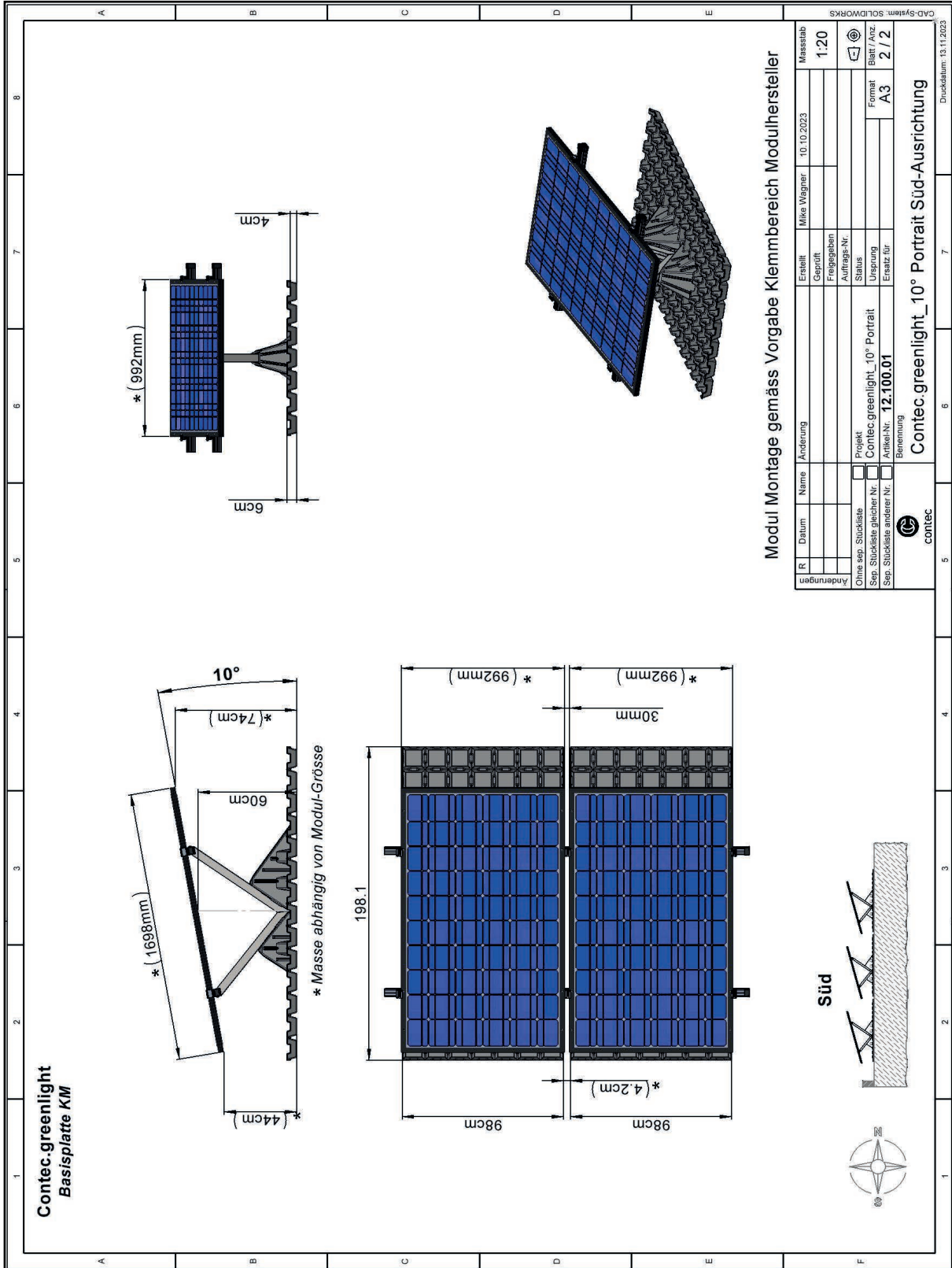

Technische Daten

Contec.greenlight 15° Portrait Ost/West

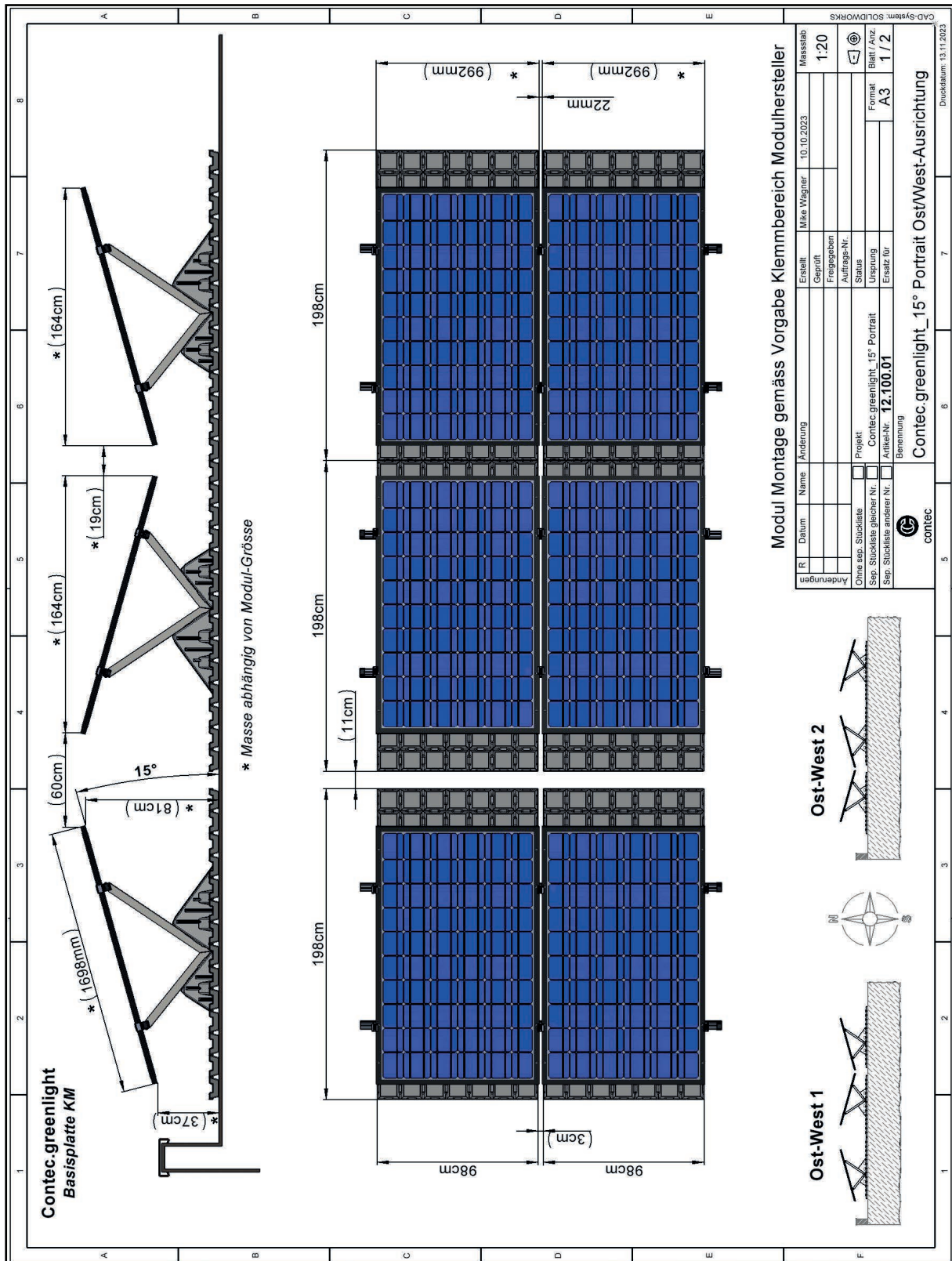

Technische Daten

Contec.greenlight 15° Portrait Süd

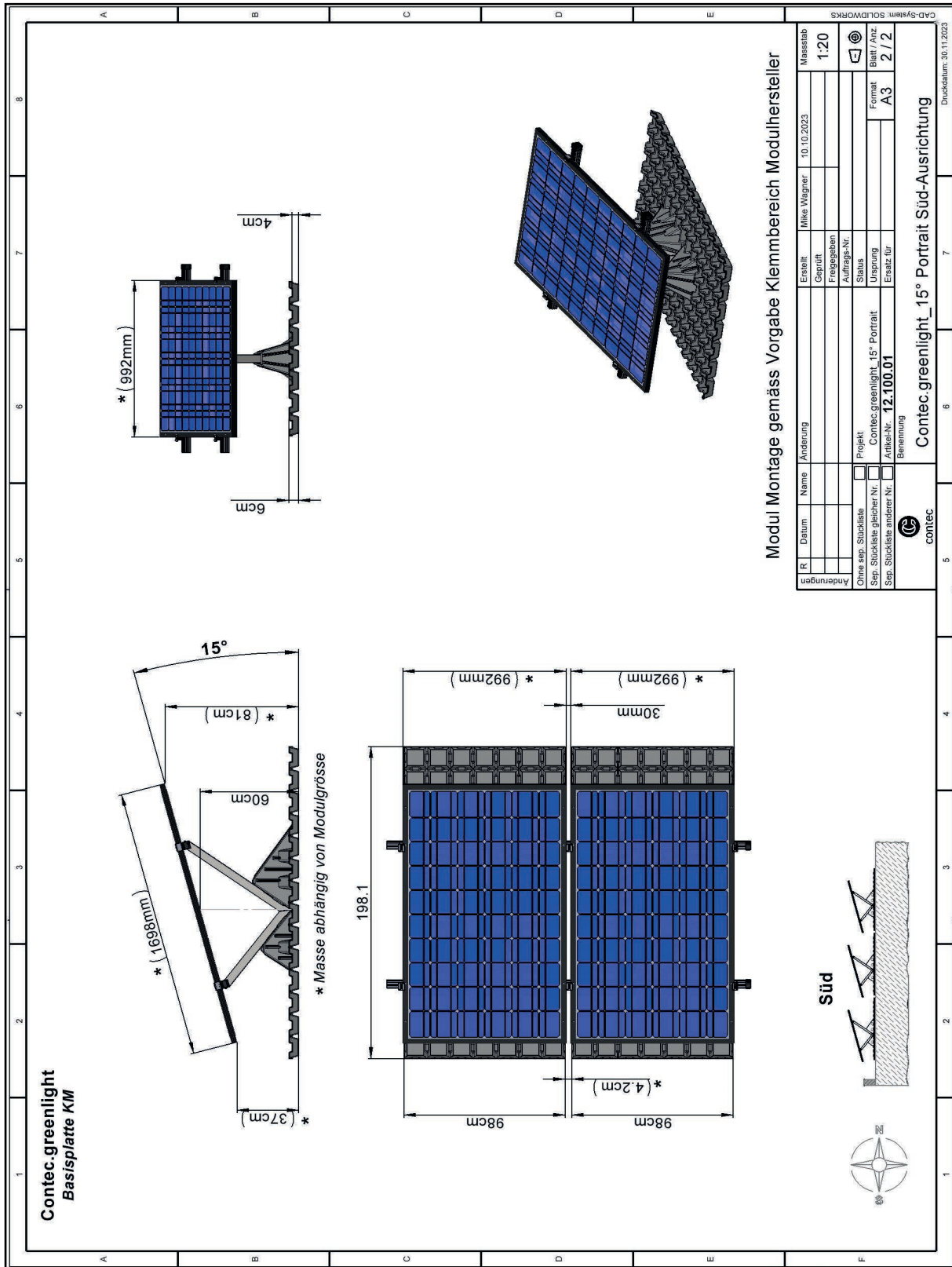

Technische Daten

Contec.greenlight 10° Landscape Ost/West

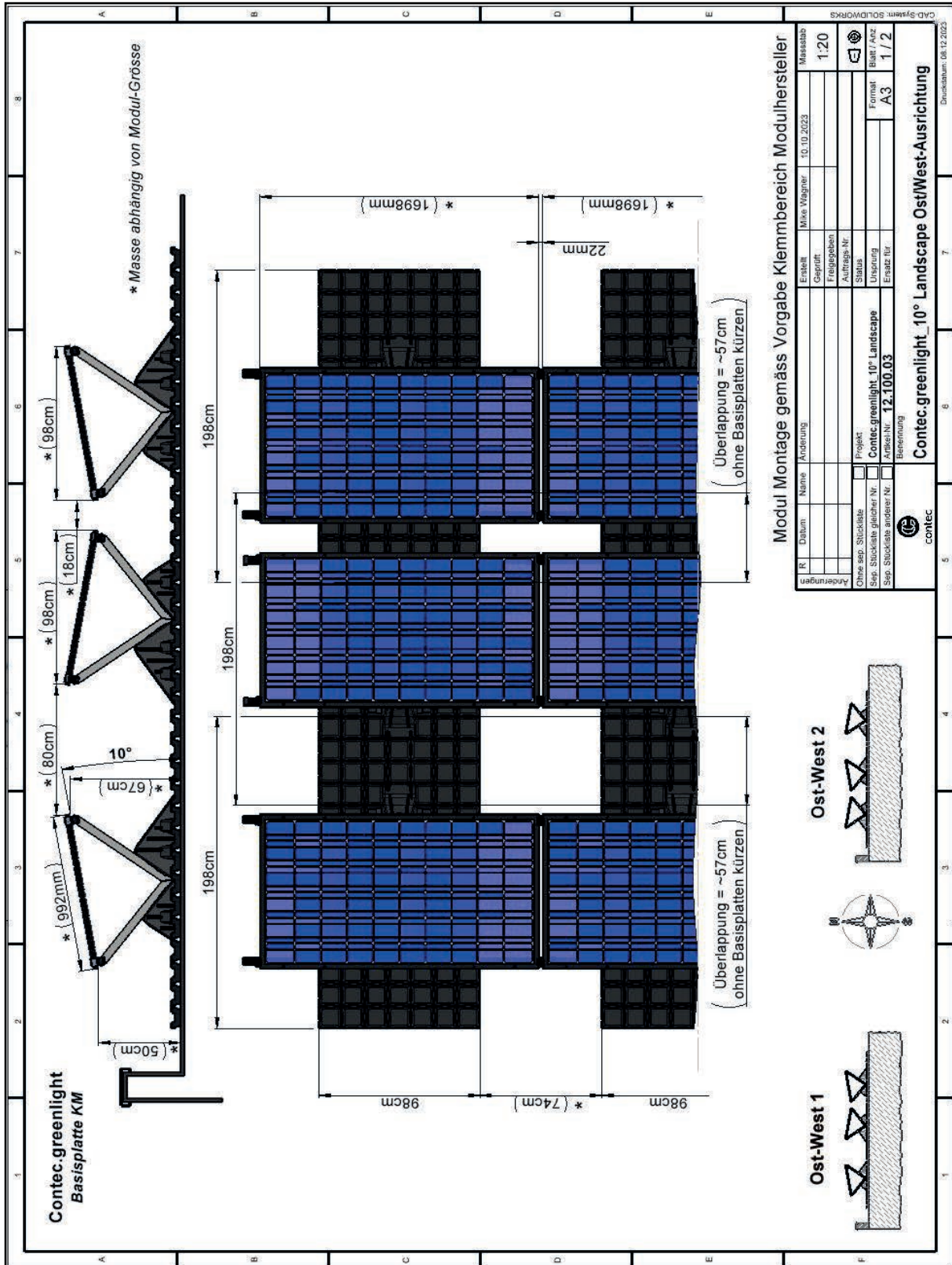

Technische Daten

Contec.greenlight 10° Landscape Süd

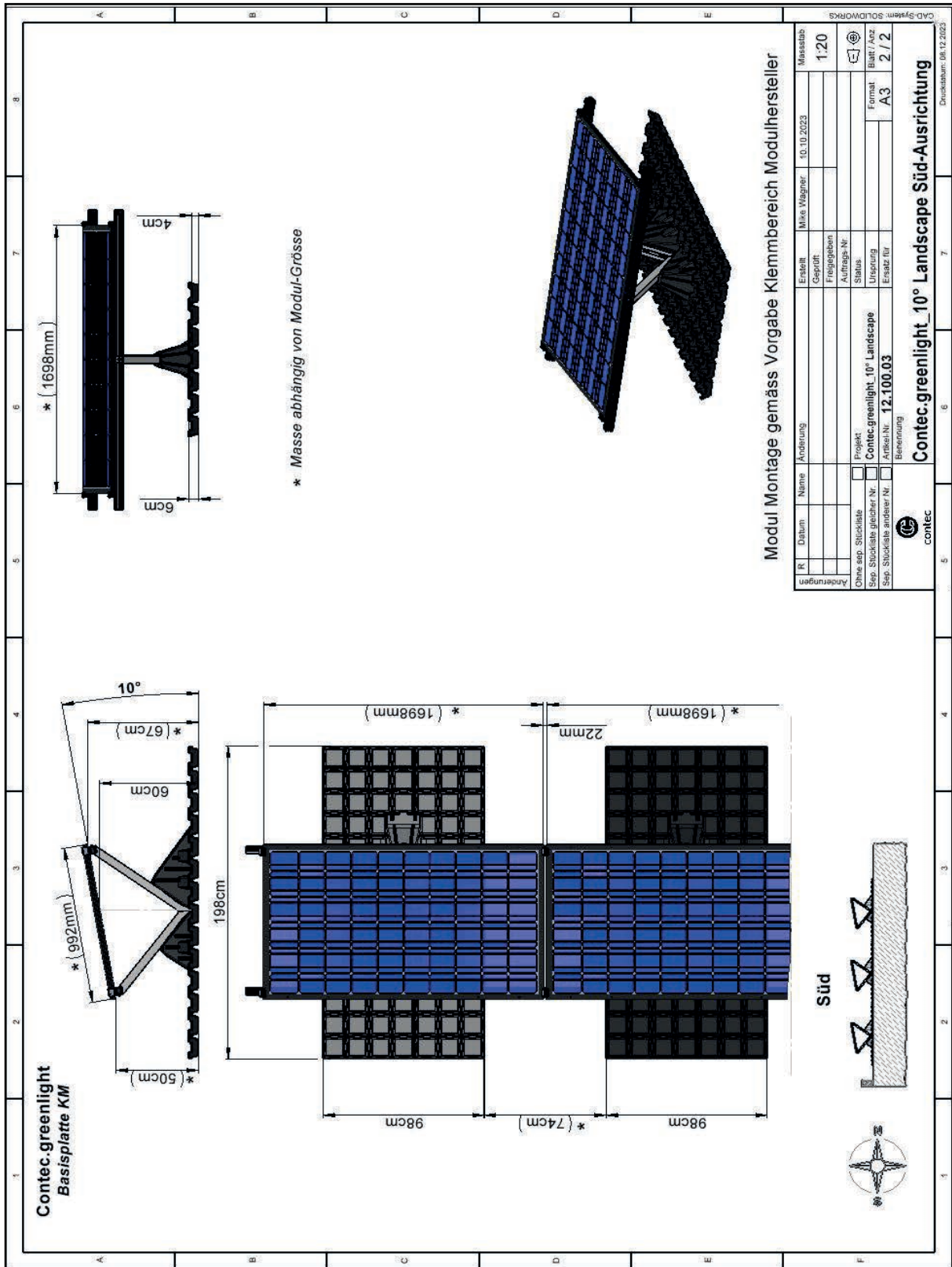

Technische Daten

Contec.greenlight 15° Landscape Ost/West

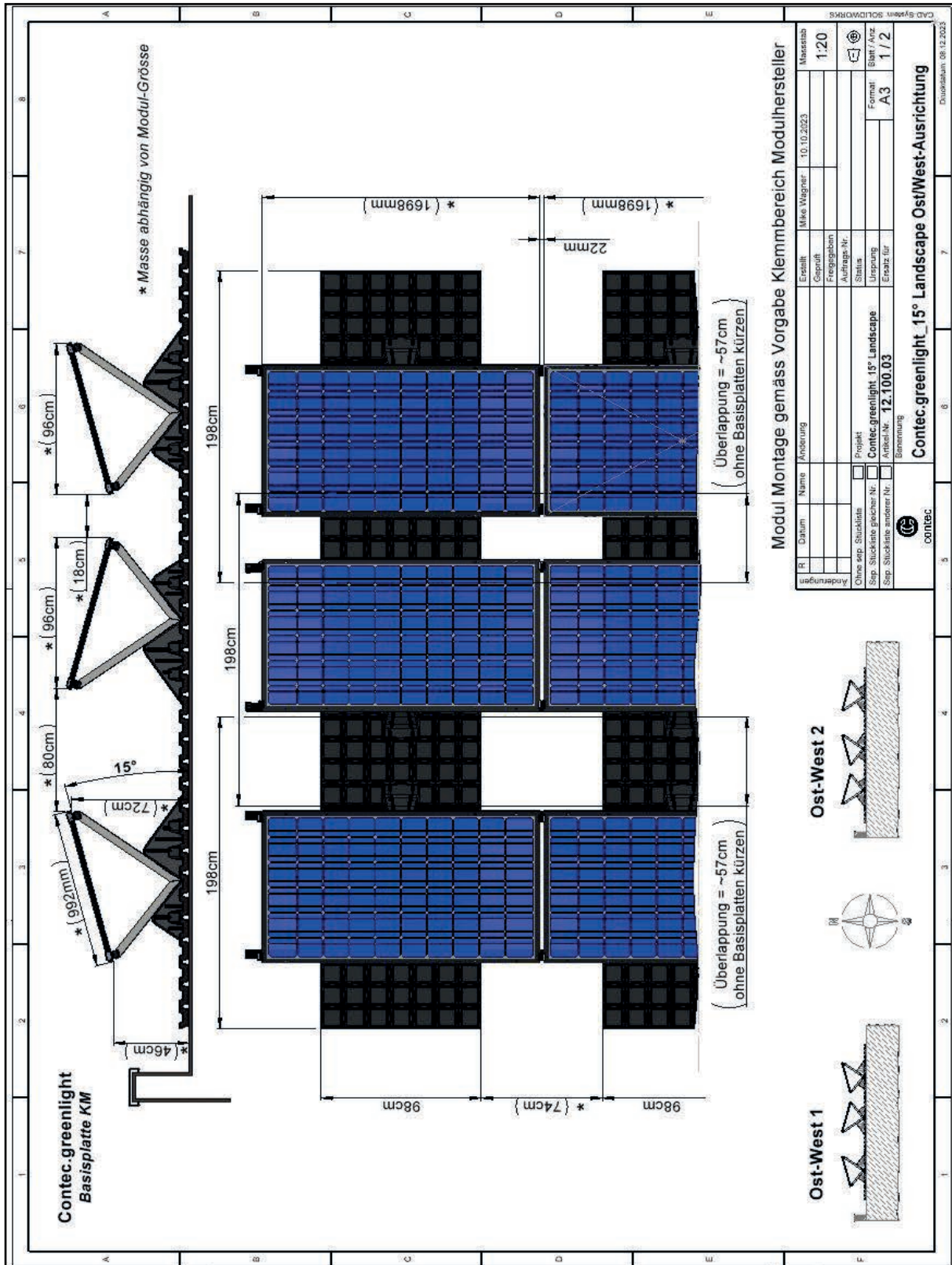

Technische Daten

Contec.greenlight 15° Landscape Süd

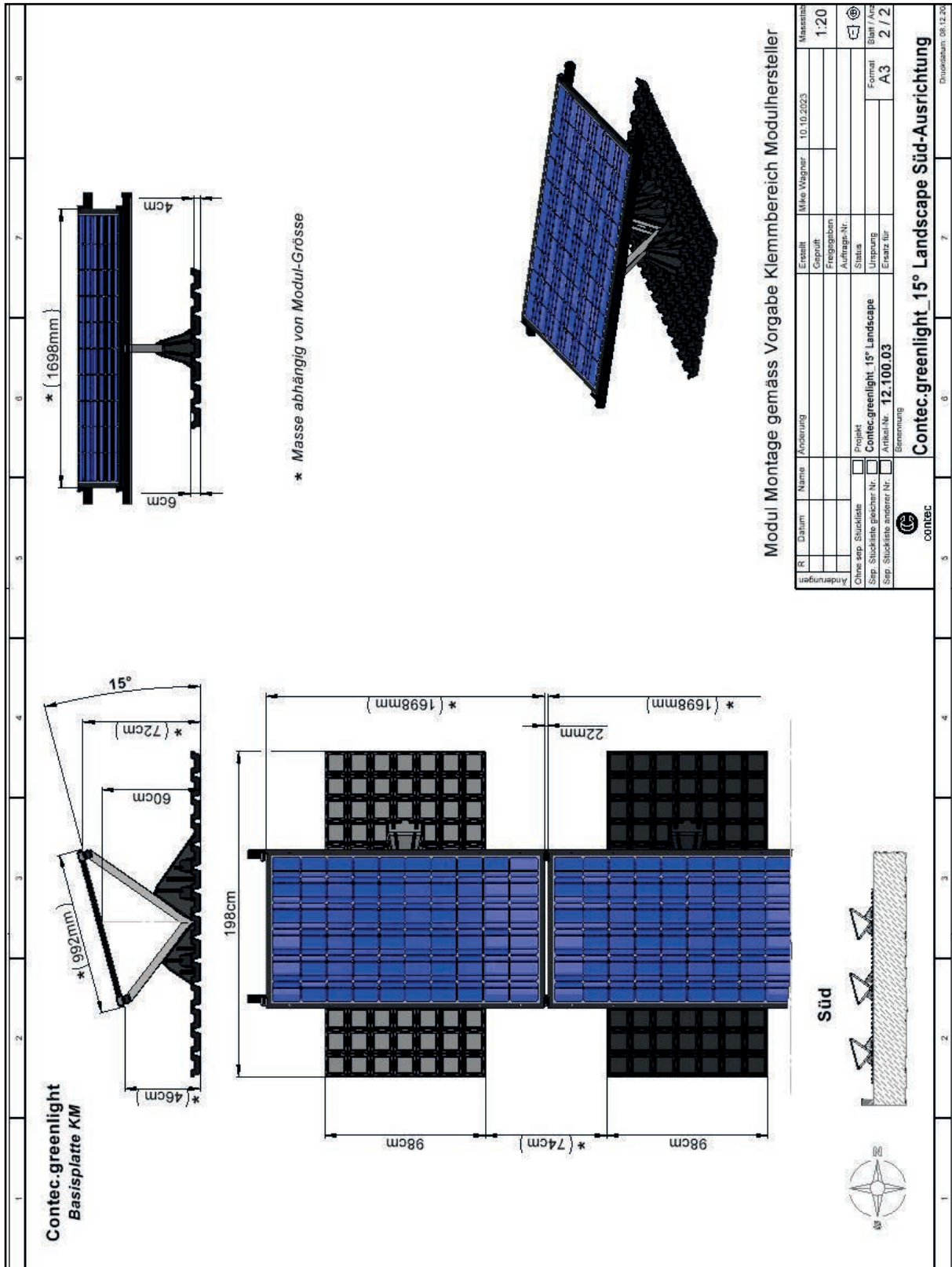

Technische Daten

Contec.greenlight Basisplatte



Plattenmasse: 1'980 x 980 x 60 mm

Wasserspeichervolumen: 39.5 Liter unverfüllt

Contec.greenlight, Portrait 10°, Schmetterlingsform/Butterfly

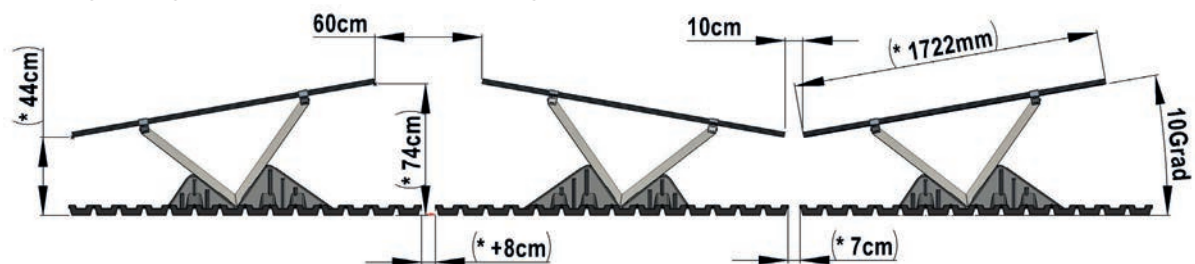

*Masse Modulabhängig

Contec.greenlight, Portrait 10°, Dachform/Sattelform

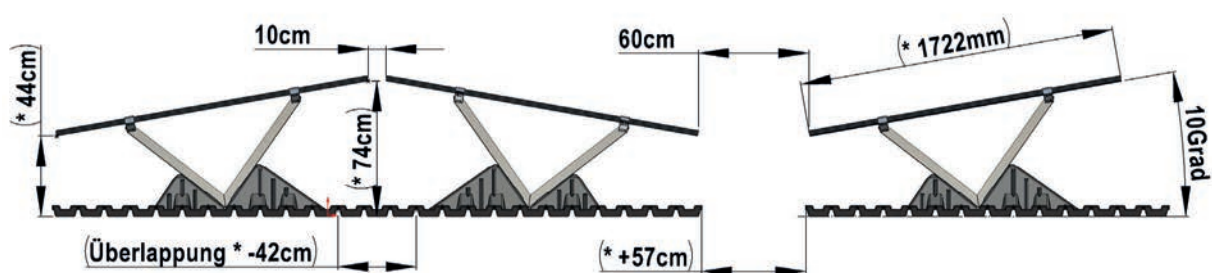

*Masse Modulabhängig

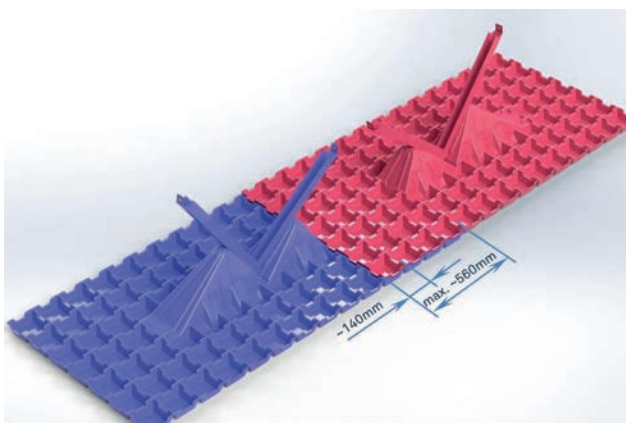

Verschachtelung Contec greenlight Basisplatte

Längs und quer verschachtelbar/überlappbar bis zum Höcker.

Rastermass/Schrittmass = 140 mm

Datenblatt

Contec.greenlight Profilschiene Universal

Profilschiene Art-Nr.: 12.205.21 / Werkstoff: EN AW-6063 T66 / AlMgSi0,5

EN AW-6063 ist traditionell eine der am häufigsten verwendeten Legierungen der 6000er-Serie. Sie bietet hohe Festigkeit, gute Korrosionseigenschaften und lässt sich dekorativ anodisieren. Auch für wärmeleitende Aufgaben wie Wärmetauscher und Kühlkörper ist EN AW-6063 geeignet.

Chemische Zusammensetzung gemäss EN573-3 (Gewicht %, Rest Al)

Si	Fe	Cu	Mn	Mg	Cr	Zn	Ti	Bemerkung	Andere	
0.20	max.	max.	max.	0.45	max.	max.	max.		jede	Total
-0.60	0.35	0.10	0.10	-0.90	0.10	0.10	0.10		max.	max.
									0.05	0.15

Mechanische Eigenschaften gemäss EN755-2 %

Zustand*	Wandstärke e***	Dehngrenze Rp ₀₂ [MPa]	Zugfestigkeit Rm [MPa]	Dehnung		Härte**
				A [%]	A50mm [%]	
T66	e ≤ 10	200	245	8	6	HB
				8	6	75
	10 < e ≤ 25	180	225	8	6	70

* Zustand gemäss EN515: T4-Lösungsgeglüht und kaltausgelagert, T5-Abgeschreckt aus der Warmformungstemperatur und warmausgelagert, T6- Lösungsgeglüht und warmausgelagert, T66- Lösungsgeglüht und warmausgelagert – bessere mechanische Eigenschaften als T6 durch spezielle Kontrolle des Verfahrens (Eigenschaften von T6 und T66 können durch abschrecken erreicht werden).

** Härtewerte sind nur zur Information.

*** Bei Profilen mit verschiedenen Wandstärken, gelten die niedrigsten spezifizierten Eigenschaften.

Physikalische Eigenschaften (ungefähre Werte, 20°C)

Dichte [kg/m ³]	Schmelzbereich [C°]	Elektr. Leitfähig- keit [MS/m]	Wärmeleitfähig- keit [W/m.K]	Thermische Längenausdeh- nung 10-6/K	Elastizitäts- modul [GPa]
2'700	585 - 650	28 - 34	200 - 220	23.4	~70

Schweisbarkeit*

Gas: 3 TIG: 2 MIG: 2

Typische Füllstoffe (EN ISO 18273): AlMg5Cr(A) oder AlSi5, und AlMg3 wenn das Produkt anodisiert werden muss. Aufgrund der Wärmezufuhr beim schweissen werden die mechanischen Eigenschaften um ca. 50 % reduziert. (Ref. EN1999-1

Spanbarkeit*

Zustand T4: 3 Zustand T5 und T6: 2

Oberflächenbehandlung*

Schutzanodisieren: 1 Dekoratives anodisieren: 1

Korrosionsbeständigkeit*

Witterung: 1 Meerwasser: 2

Datenblatt Contec.greenlight Profilschiene Universal

Werkstoffdatenblatt - Stranggepresste Profile Legierung EN AW-6063 [AlMg0.7Si]

Festigkeitswerte bei erhöhten Temperaturen

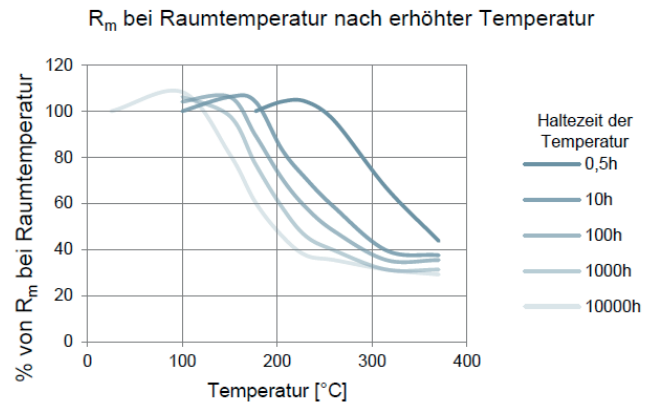
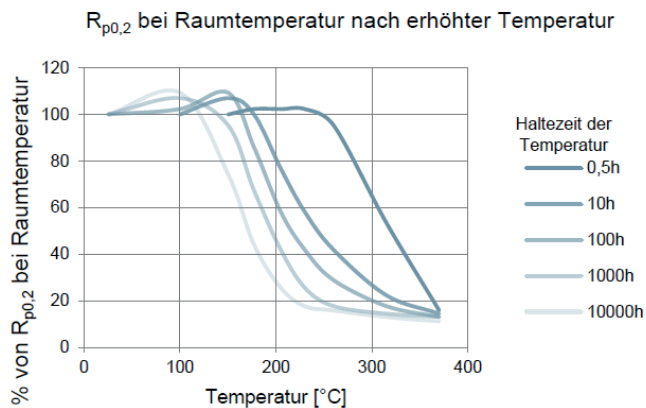
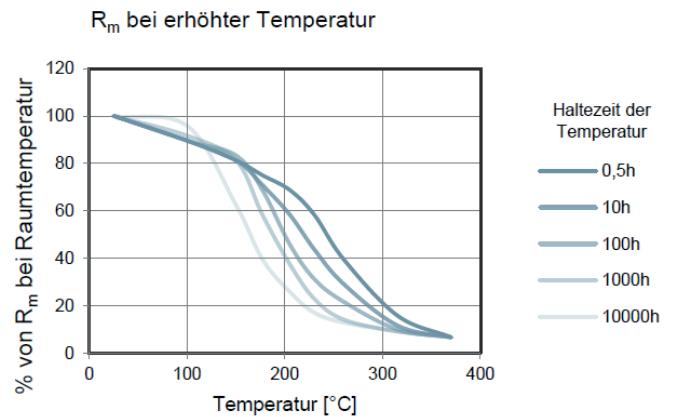
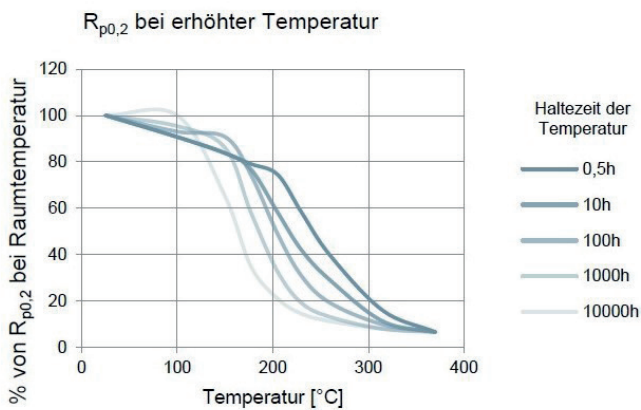

Diese Angaben dienen als Richtlinie und können nicht garantiert werden.

EN AW-6063-T66
Al-Mg-05Si

Aluminium
EN-AW -6063-T66
Fläche A = 397,5mm²
Elektrische Leitfähigkeit $\sigma = 36 \mu\Omega \cdot m$
Konduktivität der Profilschiene beträgt 34 - 38 MS/m

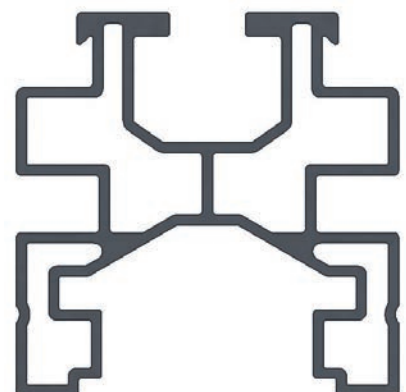

Datenblatt

Contec.greenlight Profilschiene Universal

Freigegebene Modul-Klemmen Aufnahme für Profilschiene Universal

Profilschiene Art-Nr.: 12.205.21

Werkstoff: EN AW-6063 T66 / AlMgSi0,5

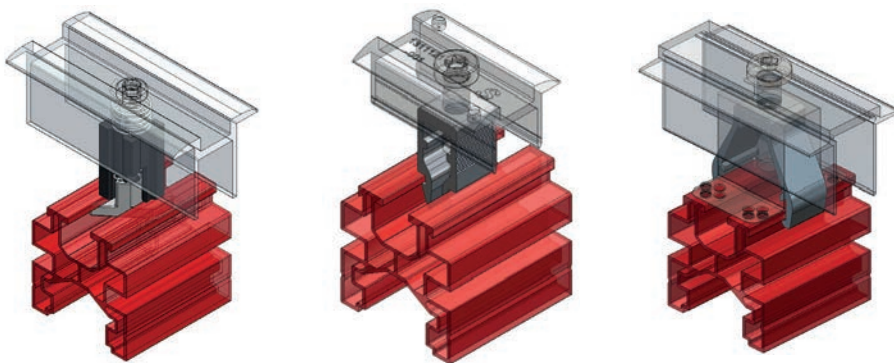

K2

Schletter

S:Flex

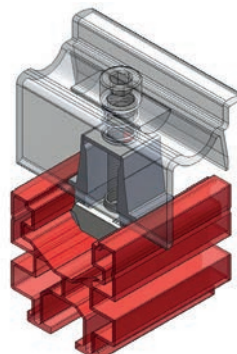
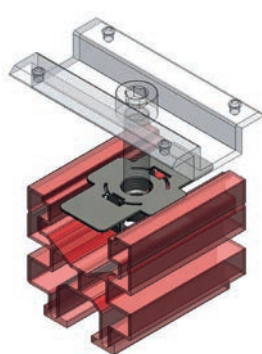
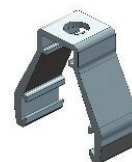
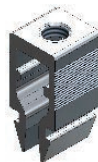
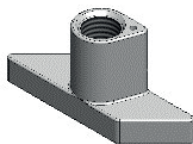

K2

K2

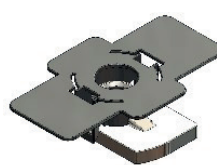
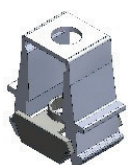

Datenblatt

Contec.greenlight Profilschiene Universal

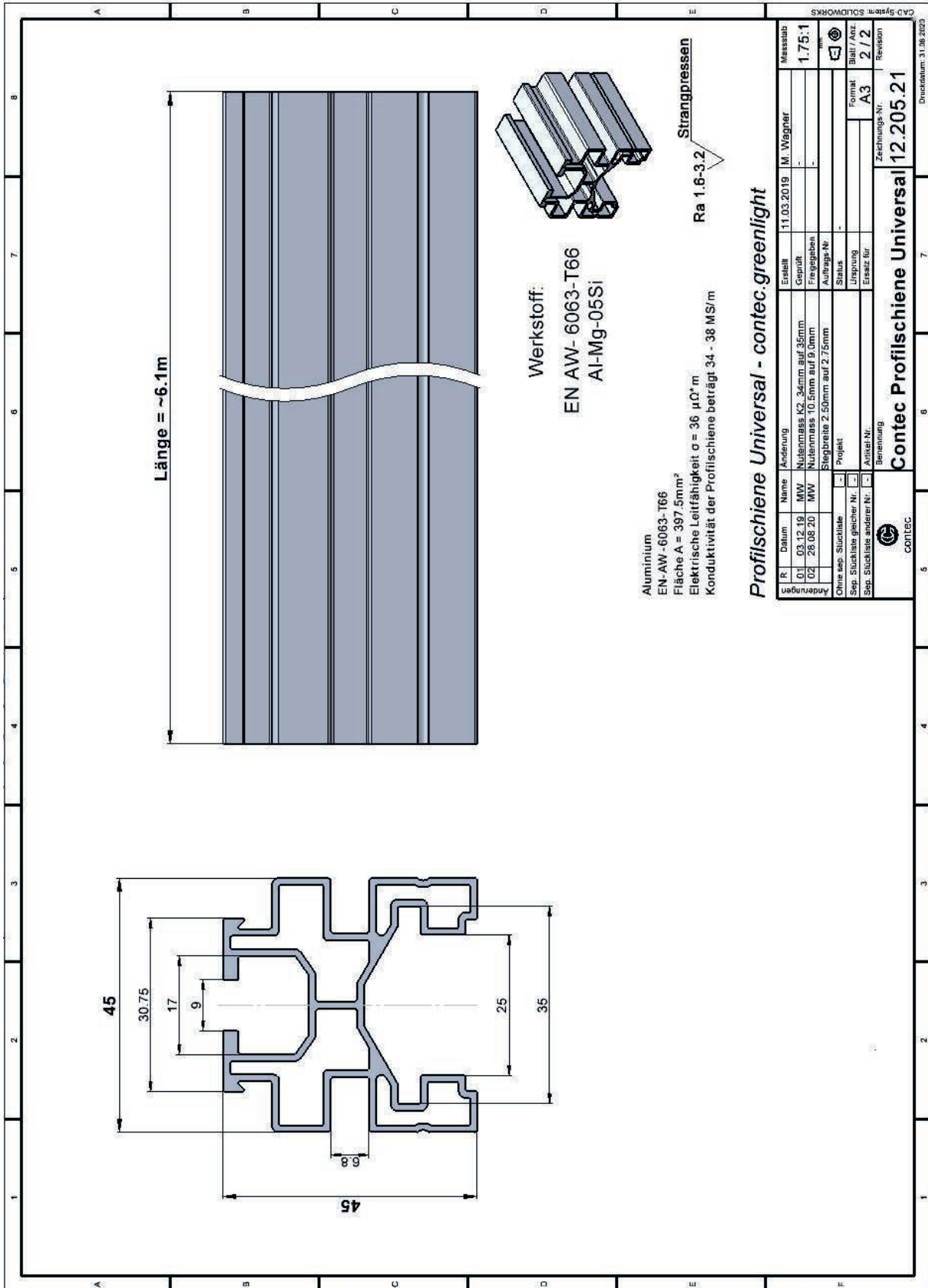

Datenblatt

Contec.greenlight

Bestimmung zulässige Schneelast/Windlast

Portrait

Contec.greenlight

Landscape



Contec.greenlight Standard Vision ist freigegeben für eine zulässige Schneelast von mindestens 4.04 kN/m^2 (Lastbeiwert miteinbezogen) in zusätzlich windexponierten Gegenden. Das entspricht in der Schweiz der Schneelast bei einer Meereshöhe von 1050 m.

Contec.greenlight Standard Version ist freigegeben für eine zulässige Windlast von mindestens 2.40 kN/m^2 (Lastbeiwert mit einbezogen).

→ Einsatz mit Standard PV-Modulen – mit Montagevorgaben Modulhersteller

Technisch einzuhaltende Vorgaben

1 Stk. Modul zu 1Stk. Contec.greenlight Unterkonstruktion.

Anzugsdrehmoment Modulklemmen max. = 14 Nm

Standard Version

Contec.greenlight 10° - 15° - 20° (5° - 25° - 30° optional) Portrait

Contec.greenlight 10° - 15° - 20° (5° - 25° - 30° optional) Landscape

Für Projektstandorte mit höherer Belastung oder PV-Module mit Abweichung von Standard-Abmessungen ist eine Anpassung des Knickfix für die Einhaltung der Klemmbereiche oder eine verstärkte Version des Knickfix für höherer Belastungen möglich.

Zusätzlich gibt es die Möglichkeit mit einer anderen Anordnung der PV-Module zu Contec.greenlight Unterkonstruktion in einer PV-Modulreihe die Windkräfte zu reduzieren. Diese Empfehlung/Vorgabe erfolgt durch Contec AG.

Datenblatt

Contec.greenlight Empfehlung Blitzschutz

Profilverbinder innen
Thermische Trennung / Profilschienen-Unterbruch

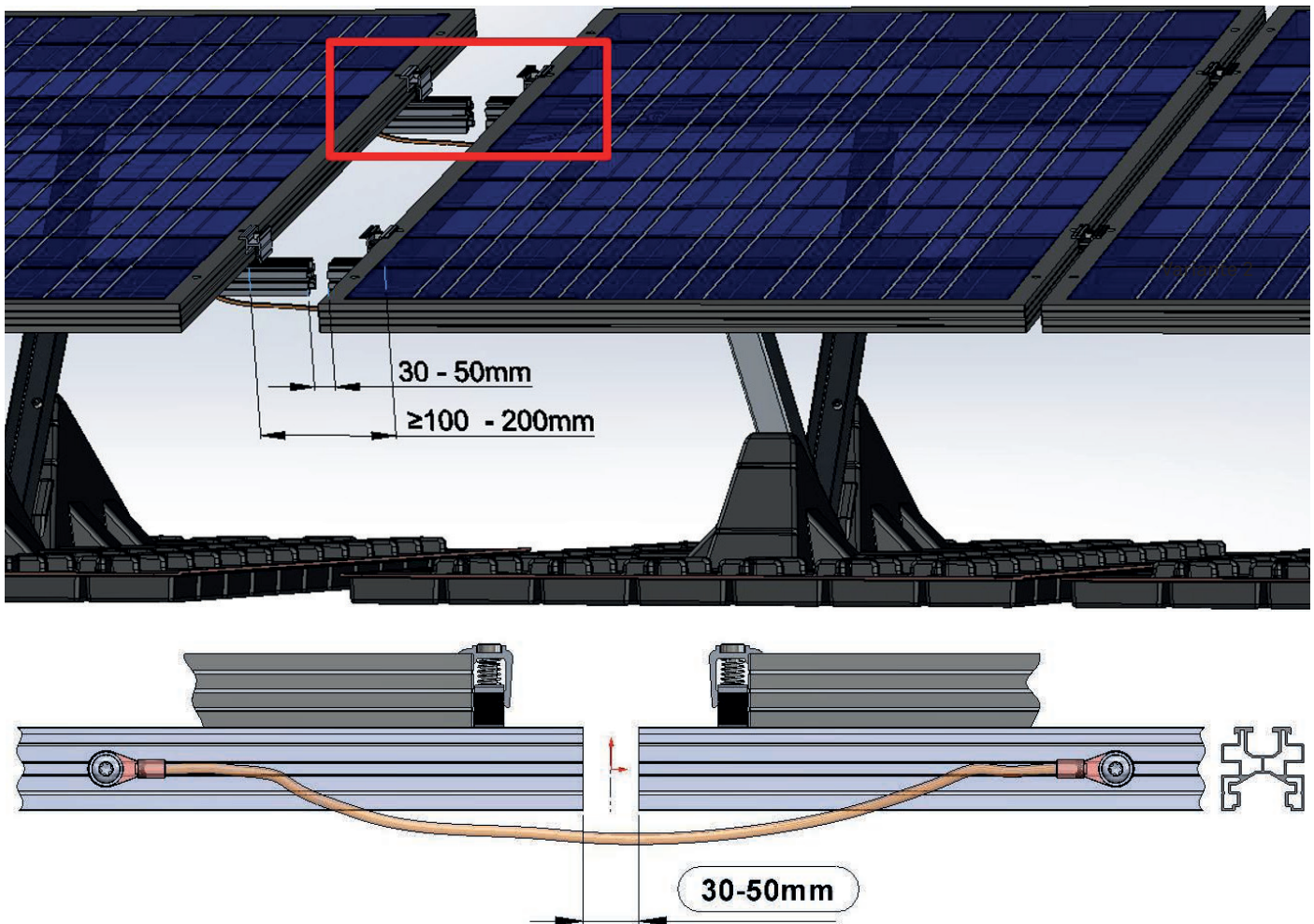

Wichtig: der Blitzschutz muss gewährleistet sein. Es muss eine blitzstromfähige Bandschleife montiert werden.

Montagehinweise: Thermische Trennung / Profilschienen-Unterbruch

- Bei zusammenhängenden Profillängen über 24 m ist eine thermische Trennung zu integrieren.
- Zwischen beiden Profilschienen ist ein Abstand von 3 - 5 cm zu lassen. Die thermische Trennung muss so gesetzt werden, dass sie zwischen zwei Modulen liegt. Diese werden jeweils mit einer Endklemme befestigt.

Datenblatt Contec.greenlight Empfehlung Blitzschutz

Vorschlag/Beispiele Montage Blitzschutz - Verlegung des Blitzschutzes über den Knickfix

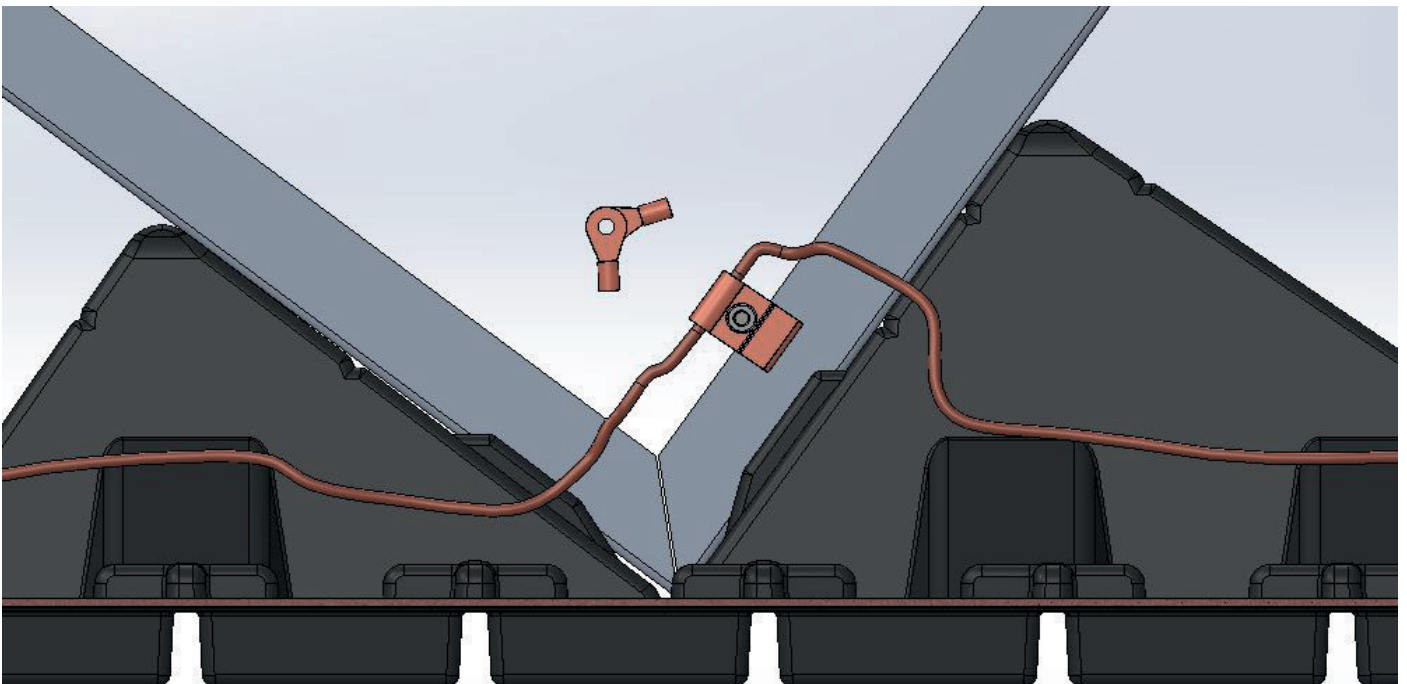
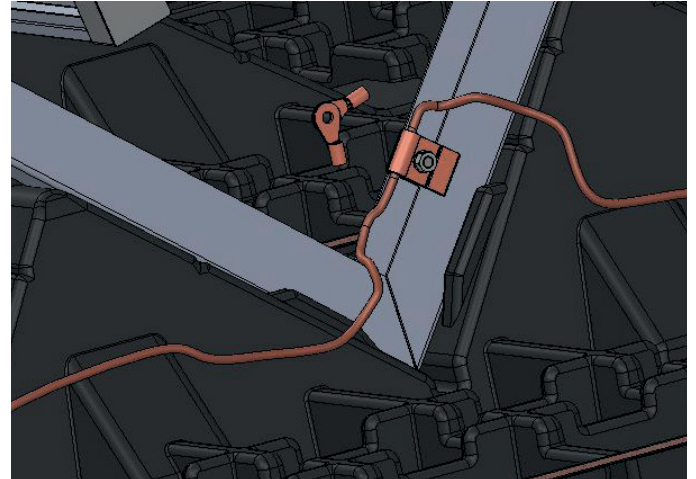
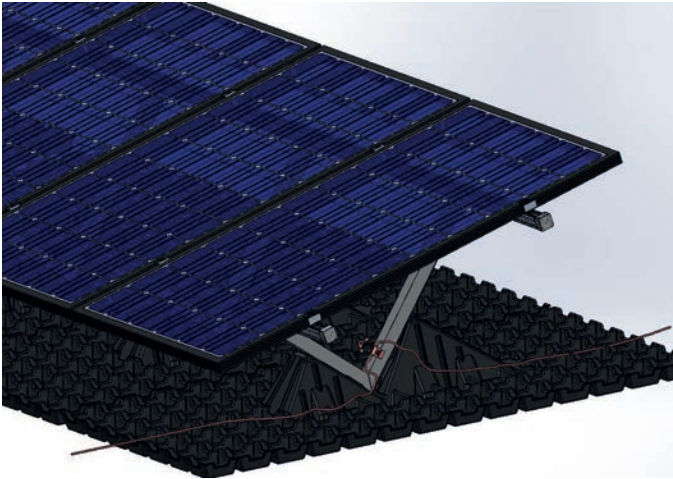

Blitzschutz

Die Einhaltung der Vorschriften und eine allfällige Einbindung in bestehende Blitzschutzsysteme muss mit dem örtlichen Blitzschutzbeauftragten geklärt werden. Die Verantwortung liegt beim Ersteller der Anlage.

Datenblatt

Contec.greenlight Empfehlung Blitzschutz

Verlegung der Fangabstände/Maschenweite

Je nach Blitzschutzklasse des Gebäudes gelten unterschiedliche Maschenweiten/Fangabstände. Ist die Gesamtlänge L grösser als 20 m, muss zusätzlich ein Dehnungsstück zur Überbrückung der temperaturbedingten Längenänderung eingefügt werden.

Blitzschutzklasse	Fangabstände / Maschenweite [m]
I	5 x 5 m
II	10 x 10 m
III	15 x 15 m
IV	20 x 20 m

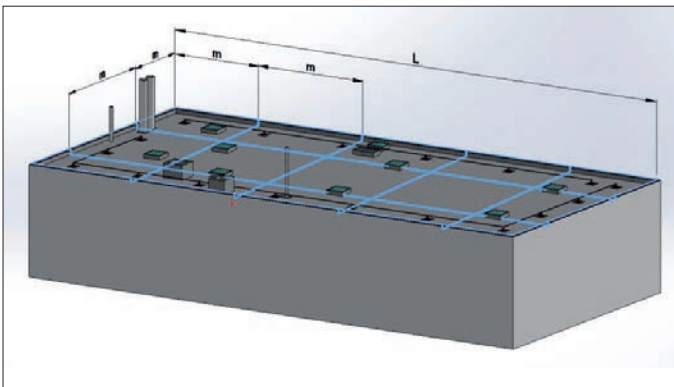

Anwendungsbeispiel
Blitzschutz auf Contec.greenlight

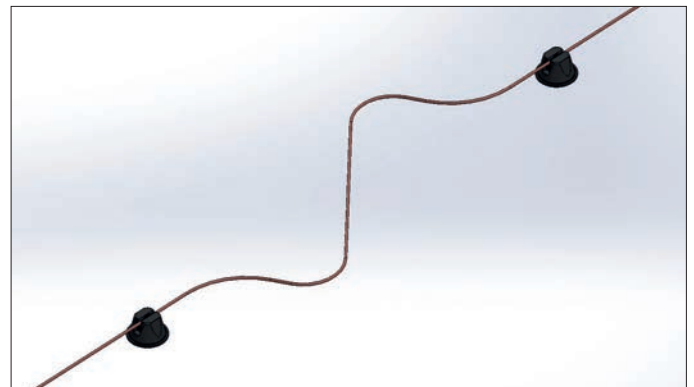

Dehnungsstück

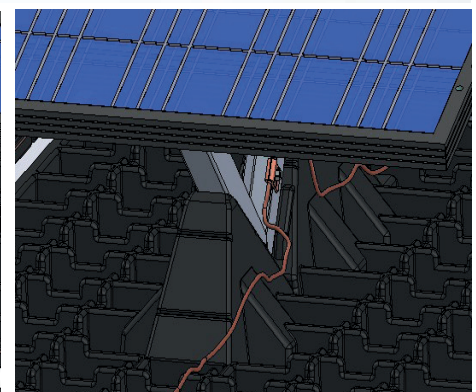
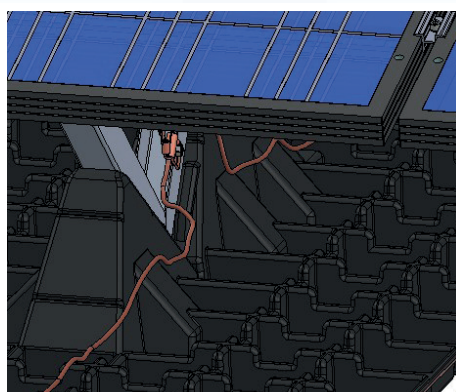
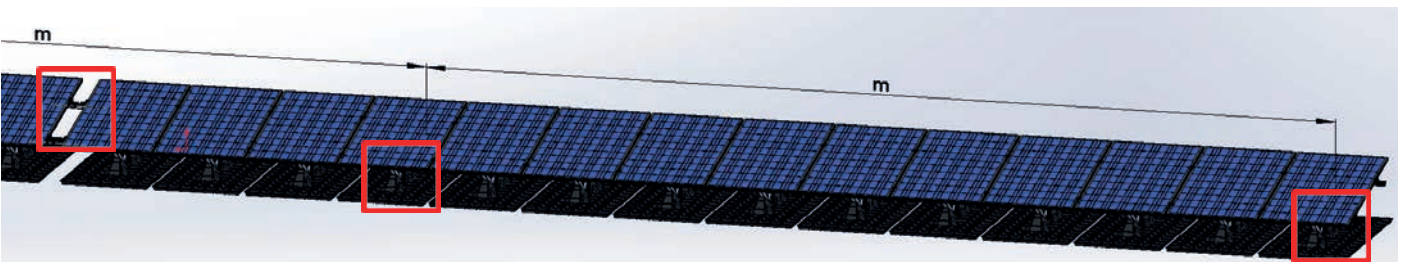

Datenblatt

Contec.greenlight Empfehlung Blitzschutz

Leitfähigkeit Aluminium-Profileschiene Art.-Nr.: 12.205.21

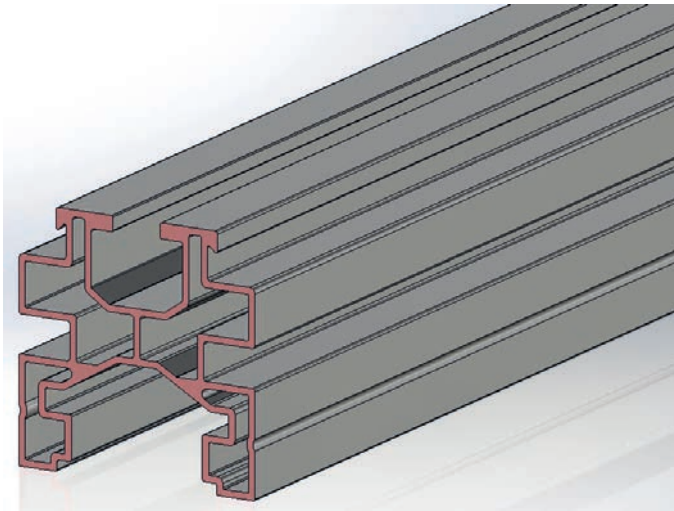

Profilschiene Universal
Aluminium
Art.-Nr.: 12.205.21
EN AW- 6063-T66
Fläche A = 405.8mm²

Berechnungs-Tool spezifischer Widerstand Contec.greenlight Aluminium

Contec.greenlight	Querschnitt	Spez. Widerstand	Spez. Widerstand
Profillänge m	Contec.greenlight Profil mm ²	Aluminium Ω	Contec.greenlight Profil Ω*mm ² /m
6.10 m	405.80	0.03	1.85

Die aufgeführten Hinweise sind Empfehlungen für den Blitzschutz mit Contec.greenlight.

Blitzschutzsysteme müssen den gesetzlichen Normen DIN EN 62305 und VDE 0185-305:2006 entsprechen.

Die Pflicht zur Installation von Blitzschutzanlagen ist zum Teil eidgenössisch, zum Teil kantonal geregelt.

Eine Abnahme des Blitzschutzes erfolgt durch einen Blitzschutzbeauftragten/Fachmann.

Blitzschutzsystem-Kontrolle Stand: September 2022

Factsheet

Contec.greenlight

Wichtige Hinweise für ein gut funktionierendes EnergieGrünDach

- Das Contec.greenlight System bereits bei der Dachplanung einfließen lassen.
- Der Schichtaufbau muss in der Planung berücksichtigt werden, denn die Unterkonstruktion dient auch als Wasserspeicher und Drainage. Dadurch erübrigen sich zusätzliche Produkte und Kosten werden gespart.
- Die Schnittstellen und Arbeitsabläufe zwischen Abdichter, Begrüner und Solateur ist in der Projektphase zu klären.
- Verantwortungen betreffend dem Unterhalt, Kontrollen und Kosten sind **vor** der Erstellung der Anlage zu klären (Vermieter / Mieter von Dachflächen).
- Vor der Montage sind die Montageanleitung wie auch die Montagehinweise zu beachten.
- Substrateinbaustärken, Substrat Typ und Gewichte gemäss Plan beachten.
- Für das EnergieGrünDach ist eine spezielle Saatmischung zu verwenden (niederwachsend).
- Beim EnergieGrünDach sind mindestens 2 - 4 Pflegedurchgänge pro Jahr nötig.
- Beim Unterhalt der Dachbegrünung darauf achten, dass keine Schäden an den PV-Anlagen entstehen.
- Hochwachsende Pflanzen sind manuell oder mit geeigneten Geräten zu entfernen (keine Fadenmäher, da diese die Stromkabel verletzen könnten und die PV-Paneele verschmutzen).
- Absturzsicherungen sind gemäss Richtlinien einzuplanen.

Vorteile Contec.greenlight

- Kein Ertragsverlust durch Abschattung der Pflanzen (Modulhöhe Unterkante 30 cm ab Substrat)
- Hohe Biodiversität durch Sonnen- und Schatten-Situation
- Schnelle und einfache Montage
- Keine Stauhitze unter den Panels, pro 1° C kühlerem PV Modul, steigt die Mehrleistung um 0.35 - 0.45 %
- Keine Dachdurchdringung
- Keine zusätzlichen Auflasten nötig
- Integrierter Wasserspeicher in der Unterkonstruktion
- Einfache Integration der Absturzsicherung
- Optimale Dachflächennutzung
- Einfache Pflege, Kontrolle und Reinigung dank erhöhtem Einbau
-> ca. 50 % weniger Pflegeaufwand als bei Flachmodulen auf Begrünung
- Ökologischer Mehrwert des Flachdaches dank der Kombination von PV und Begrünung
- Schnee rutscht schnell ab

Factsheet Contec.greenlight

Dienstleistung Contec

Wir erstellen

- Belegungsplanung anhand eines Layout-Vorschlags (Erstplanung kostenfrei, Layoutänderung kostenpflichtig)
- Unterkonstruktionsplan
- Einbauplan inkl. Auflastberechnung

Dabei wird die Planung der Absturzsicherungsanlage Contec.safe berücksichtigt

Auf dem Dach

- Einbau der Unterkonstruktion und Absturzsicherungen inkl. Abnahmen
- Ansaat mit geeignetem Saatgut
- Sichtkontrolle PV-Anlage
- Jährlicher Dachunterhalt gemäss Checkliste
 - Unterhalt Begrünung
 - Kontrolle Absturzsicherung
 - Kontrolle Spenglerarbeiten und Anschlüsse
 - Reinigung PV-Panel

