

Operating Instructions

Fronius Wattpilot

Go 11 J 2.0 / 22 J 2.0

Go 22 J 2.0 AUS

Home 11 J 2.0 / 22 J 2.0

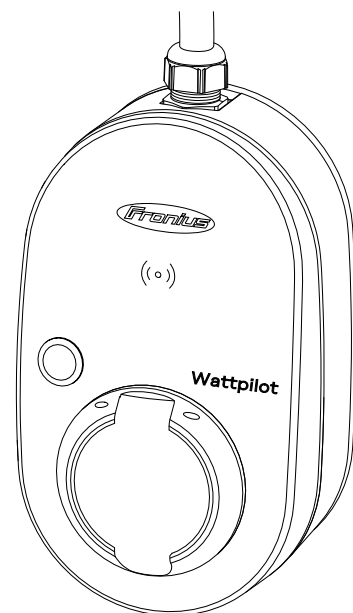

FR | Instructions de service



Sommaire

Informations générales	5
Consignes de sécurité.....	7
Explication des consignes de sécurité.....	7
Généralités.....	7
Conditions environnementales.....	8
Personnel qualifié.....	8
Mesures CEM.....	8
Sûreté des données.....	8
Droits d'auteur.....	8
Généralités.....	9
Utilisation conforme.....	9
Symboles sur l'appareil.....	9
Contenu de la livraison.....	10
Accessoires.....	10
Sécurité.....	11
Onduleurs compatibles.....	14
Générateurs compatibles de fabricants tiers.....	14
Éléments de commande et voyants.....	15
Aperçu des produits.....	15
Lecteur de carte.....	15
Fonctions du bouton pression.....	15
Puce d'identification.....	16
Carte de réinitialisation.....	16
LED d'état.....	17
Fonctions.....	22
Aperçu.....	22
Commutation de phase.....	22
Excédent d'énergie photovoltaïque.....	22
Tarif d'électricité flexible.....	26
Divers modes de charge.....	27
Mode standard.....	27
Eco Mode.....	27
Next Trip Mode.....	28
Dynamic Load Balancing.....	31
Généralités.....	31
Principe de fonctionnement.....	31
Priorité.....	32
Vidéos.....	34
Webinaires et vidéos How-to.....	34
Installation et mise en service	35
Choix du site et position de montage.....	37
Choix du site.....	37
Position de montage.....	37
Montage.....	39
Montage du Wattpilot au mur.....	39
Monter la protection contre le vol.....	40
Connecter le Wattpilot.....	42
Remarques générales.....	42
Installation du Wattpilot Home.....	42
Mode alimentation en courant de secours.....	43
Mise en service.....	43
Terminer le processus de charge.....	44
Communication de données avec l'onduleur.....	44
Fronius Solar.wattpilot - Application	47

Aperçu.....	49
Généralités.....	49
Téléchargement.....	49
Se connecter au WLAN.....	50
Lancement de l'application.....	50
Configuration du hot-spot.....	50
Configuration du WLAN.....	50
Ajouter un Wattpilot.....	50
Charge.....	51
Page d'accueil.....	51
Consommation par utilisateur.....	52
Paramétrages.....	53
Intensité de courant.....	53
Next Trip Mode.....	53
Optimisation des coûts.....	53
Programmeur de charge.....	55
Load Balancing.....	56
Nom.....	56
Luminosité.....	56
Couleur des LED.....	56
Fuseau horaire.....	57
Gestion des accès.....	57
Déverrouillage du câble.....	57
Vérification de la mise à la terre.....	58
Puces d'identification.....	58
Mot de passe.....	58
Exigences en matière de réseau.....	59
Internet.....	60
Connexion.....	60
OCPP.....	60
Redémarrage.....	61
Mise à jour du logiciel.....	61
Annexe	63
Généralités.....	65
Détection courant résiduel.....	65
Fonctions de sécurité.....	65
Paramètres par défaut.....	65
Caractéristiques techniques.....	69
Wattpilot Go 11 J 2.0.....	69
Wattpilot Go 22 J 2.0.....	70
Wattpilot Go 22 J 2.0 AUS.....	70
Wattpilot Home 11 J 2.0.....	71
Wattpilot Home 22 J 2.0.....	72
Messages d'état et solutions.....	74
Messages d'état.....	74
Conditions de garantie et élimination.....	77
Garantie constructeur Fronius.....	77
Élimination.....	77

Informations générales

Consignes de sécurité

Explication des consignes de sécurité

DANGER!

Signale un risque de danger immédiat.

- ▶ S'il n'est pas évité, il peut entraîner la mort ou des blessures graves.

AVERTISSEMENT!

Signale une situation potentiellement dangereuse.

- ▶ Si elle n'est pas évitée, elle peut entraîner la mort ou des blessures graves.

ATTENTION!

Signale une situation susceptible de provoquer des dommages.

- ▶ Si elle n'est pas évitée, elle peut entraîner des blessures légères ou minimales, ainsi que des dommages matériels.

REMARQUE!

Signale la possibilité de mauvais résultats de travail et de dommages sur l'équipement.

Généralités

Suivre les présentes Instructions de service pour une utilisation sûre et conforme de l'appareil. À conserver pour pouvoir s'y référer ultérieurement.

Cet appareil est fabriqué selon l'état actuel de la technique et conformément aux règles techniques de sécurité en vigueur. Cependant, en cas d'erreur de manipulation ou de mauvaise utilisation, il existe un risque :

- de blessure et de mort pour l'utilisateur ou des tiers ;
- de dommages pour l'appareil et les autres biens de l'exploitant.

Toutes les personnes concernées par la mise en service, la maintenance et la remise en état de l'appareil doivent :

- posséder les qualifications correspondantes ;
- connaître le maniement des installations électriques ;
- lire attentivement et suivre avec précision les prescriptions des présentes Instructions de service.

En complément des présentes Instructions de service, respecter les consignes générales et locales en vigueur concernant la prévention des accidents et la protection de l'environnement.

Concernant les avertissements de sécurité et de danger présents sur l'appareil, veiller à :

- leur lisibilité permanente ;
- ne pas les détériorer ;
- ne pas les retirer ;
- ne pas les recouvrir, ni coller d'autres autocollants par-dessus, ni les peindre.

Mettre l'appareil en service uniquement si tous les connecteurs et dispositifs de protection sont entièrement opérationnels. Si les connecteurs et les dispositifs de protection ne sont pas pleinement opérationnels, il existe un risque :

- de blessure et de mort pour l'utilisateur ou des tiers ;
- de dommages pour l'appareil et les autres biens de l'exploitant.

Les dispositifs de sécurité dont la fonctionnalité n'est pas totale doivent être remis en état par une entreprise spécialisée agréée avant la mise en marche de l'appareil.

Ne jamais mettre hors circuit ou hors service les dispositifs de protection.

La signification des avertissements de sécurité et de danger présents sur l'appareil se trouvent au chapitre « Informations présentes sur l'appareil ».

Éliminer les pannes qui peuvent menacer la sécurité avant de mettre l'appareil en marche.

Votre sécurité est en jeu !

Conditions environnementales

Le fait de faire fonctionner ou de stocker l'appareil en dehors des limites fixées est considéré comme une utilisation incorrecte. Le fabricant n'est pas responsable des dommages en résultant.

Personnel qualifié

Les informations relatives au montage et à l'installation de l'appareil contenues dans les présentes Instructions de service sont exclusivement destinées au personnel technique qualifié. Ne pas effectuer d'opérations autres que celles indiquées dans les instructions de service. Ceci s'applique même si vous possédez les qualifications correspondantes.

Les travaux de maintenance et de remise en état ne doivent être réalisés que par une entreprise spécialisée agréée.

Mesures CEM

Dans certains cas, des influences peuvent se manifester dans la zone d'application prévue malgré le respect des valeurs limites d'émissions normalisées (p. ex. en présence d'appareils sensibles sur le site d'installation ou lorsque ce dernier est situé à proximité de récepteurs radio ou TV). L'exploitant est alors tenu de prendre des mesures pour éliminer les dysfonctionnements.

Sûreté des données

L'utilisateur est responsable de la sûreté des données liées à des modifications par rapport aux réglages d'usine. Le fabricant décline toute responsabilité en cas de perte de réglages personnels.

Droits d'auteur

Les droits de reproduction des présentes Instructions de service sont réservés au fabricant.

Les textes et les illustrations correspondent à l'état de la technique lors de l'impression. Sous réserve de modifications. Le contenu des Instructions de service ne peut justifier aucune réclamation de la part de l'acheteur. Nous vous remercions de nous faire part de vos propositions d'amélioration et de nous signaler les éventuelles erreurs contenues dans les Instructions de service.

Utilisation conforme

Le Fronius Wattpilot Go 11 J 2.0 / Go 22 J 2.0 / Go 22 J 2.0 AUS est une station de charge mobile permettant de recharger les véhicules électriques pour le raccordement à un réseau de courant alternatif/triphasé.

Le Fronius Wattpilot Home 11 J 2.0 / Home 22 J 2.0 est une station de charge permettant de recharger les véhicules électriques pour le raccordement fixe à un réseau de courant alternatif/triphasé.

Le Wattpilot ne peut être utilisé que pour charger des véhicules électriques à batterie et des véhicules hybrides rechargeables avec les adaptateurs et les câbles prévus à cet effet.

Le respect de toutes les indications des présentes Instructions de service fait également partie intégrante de l'emploi conforme.

Les situations suivantes sont considérées comme non conformes :

- toute utilisation différente de l'utilisation conforme ;
- toute transformation apportée au Wattpilot qui n'est pas expressément recommandée par Fronius ;
- l'installation de composants qui ne sont pas expressément recommandés ou distribués par Fronius.

Le fabricant ne saurait être tenu pour responsable des dommages consécutifs. Toute prétention à garantie devient caduque.

Symboles sur l'appareil

Les symboles sur le Fronius Wattpilot ne doivent pas être retirés ni recouverts. Ils permettent de prévenir les erreurs de manipulation pouvant être à l'origine de graves dommages corporels et matériels.

Symboles sur la plaque signalétique :



Marquage CE - confirme la conformité aux directives et règlements européens applicables. Le produit a été testé par un organisme notifié spécifique.



Marquage DEEE - les déchets d'équipements électriques et électroniques doivent être collectés de manière séparée et recyclés dans le respect de l'environnement, conformément à la directive européenne et à la législation nationale.



Marquage RoHS - le produit est conforme aux exigences de la directive européenne relative à la limitation de l'utilisation de certaines substances dangereuses dans les équipements électriques et électroniques. Voir : [déclaration RoHS](#).



Marquage UKCA - confirme la conformité aux directives et règlements britanniques applicables.



Marquage RCM - conforme aux exigences australiennes et néo-zélandaises.

Contenu de la livraison

Selon la variante de produit, le contenu de la livraison diffère comme suit.

Fronius Wattpilot Go 11 J 2.0 / Go 22 J 2.0 / Go 22 J 2.0 AUS*

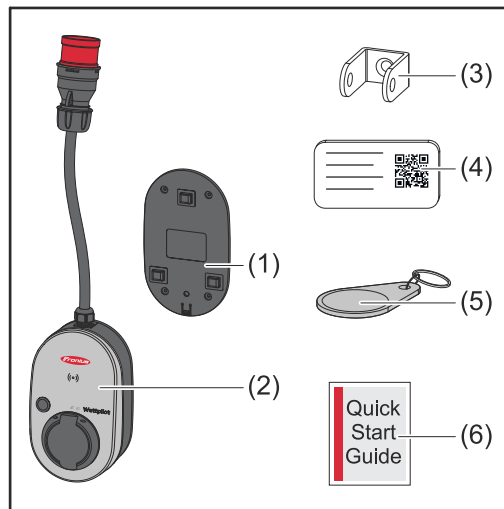

- (1) Support de fixation, avec vis et chevilles
- (2) Wattpilot Go 11 J 2.0 ou Wattpilot Go 22 J 2.0
- (3) Protection contre le vol
- (4) Carte de réinitialisation
- (5) Puce d'identification
- (6) Guide rapide

*Le contenu de la livraison pour le Fronius Wattpilot Go 22 J 2.0 AUS se distingue des autres variantes de produits par le type de connecteur.

Fronius Wattpilot Home 11 J 2.0 / Home 22 J 2.0

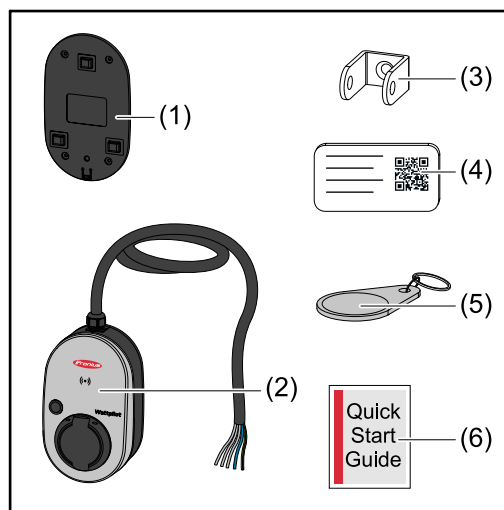

- (1) Support de fixation, avec vis et chevilles
- (2) Wattpilot Home 11 J 2.0 ou Wattpilot Home 22 J 2.0
- (3) Protection contre le vol
- (4) Carte de réinitialisation
- (5) Puce d'identification
- (6) Guide rapide

Accessoires

REMARQUE!

N'utiliser que des adaptateurs originaux pour faire fonctionner le Wattpilot !

Les prises CEE (voir CEI 60309) du jeu d'adaptateurs se distinguent de celles d'autres fournisseurs par leur conception avec un contact Reed.

- Utiliser les jeux d'adaptateurs d'origine.

Accessoires, en option

Désignation de l'article	Référence
Câble de type 2, 32 A, 22 kW, 2,5 m	4,240,419
Câble de type 2, 32 A, 22 kW, 5,0 m	4,240,180

Désignation de l'article	Référence
Câble de type 2, 32 A, 22 kW, 7,5 m	4,240,420
Puces d'identification, 10 pièces	4,240,181
Plaque de montage Go 2.0 (support de fixation)	4,240,421
Support mural de type 2 (support de fixation pour câbles)	4,240,422
Jeu d'adaptateur Go 11 2.0, adaptateur CEE 16 A pour <ul style="list-style-type: none"> - Prise CEE rouge 32 A (triphase) - Prise CEE bleue 16 A (monophasé, prise camping) - Prise à contact de mise à la terre de type F 16 A (prise domestique) 	4,240,405
Adaptateur Go 11 CEE32 rouge 2.0, (triphase)	4,240,406
Adaptateur Go 11 CEE16 bleu 2.0 (monophasé)	4,240,407
Adaptateur Go 11 de type F plug 2.0 (prise domestique)	4,240,408
Jeu d'adaptateur Go 22 2.0, adaptateur CEE 32 A pour <ul style="list-style-type: none"> - Prise CEE rouge 16 A (triphase) - Prise CEE bleue 16 A (monophasé, prise camping) - Prise à contact de mise à la terre de type F 16 A (prise domestique) 	4,240,410
Adaptateur Go 22 CEE16 rouge 2.0, (triphase)	4,240,411
Adaptateur Go 22 CEE16 bleu 2.0, (monophasé)	4,240,412
Adaptateur Go 22 de type F plug 2.0 (prise domestique)	4,240,413

REMARQUE!

Exception Suisse

En raison de dispositions légales, il est interdit d'utiliser des câbles adaptateurs en Suisse.

Sécurité



AVERTISSEMENT!

Danger en cas d'erreur de manipulation et d'erreur en cours d'opération.

Cela peut entraîner des dommages corporels et matériels graves.

- ▶ Le présent document doit être lu et compris.
- ▶ Toutes les instructions de service des composants périphériques, en particulier les consignes de sécurité, doivent être lues et comprises.

 **AVERTISSEMENT!**

Risque en cas de champs électromagnétiques pour les porteurs de stimulateurs cardiaques et de défibrillateurs !

Cela peut entraîner des dommages corporels graves.

- ▶ Maintenir les porteurs de stimulateurs cardiaques à une distance d'au moins 60 cm.
 - ▶ Maintenir les porteurs de défibrillateurs à une distance d'au moins 40 cm.
-

 **AVERTISSEMENT!**

Risque en cas de boîtier ouvert ou endommagé !

Cela peut entraîner des dommages corporels et matériels graves dus à la haute tension ou aux incendies.

- ▶ Ne pas utiliser l'appareil si le boîtier est endommagé ou ouvert.
 - ▶ Envoyer l'appareil pour réparation.
-

 **AVERTISSEMENT!**

Risque de pièces détachées dans le boîtier !

Cela peut entraîner des dommages corporels et matériels graves dus à la haute tension ou aux incendies.

- ▶ Ne pas utiliser l'appareil si des pièces détachées se trouvent dans le boîtier.
 - ▶ Envoyer l'appareil pour réparation.
-

 **AVERTISSEMENT!**

Risque lié aux câbles !

Cela peut entraîner des dommages corporels et matériels graves, en raison de câbles endommagés ou posés à l'air libre.

- ▶ Ne pas utiliser l'appareil si les câbles installés sur ou branchés à l'appareil sont endommagés.
 - ▶ Faire supporter le poids de l'appareil et du câble de charge de manière suffisante.
 - ▶ Prévoir une décharge mécanique des câbles.
 - ▶ Poser le câble de charge de manière sécurisée afin d'éviter tout risque de trébuchement.
-

 **AVERTISSEMENT!**

Risque en cas de prises humides ou encrassées !

Des dommages corporels et matériels graves peuvent résulter d'une brûlure due à une charge permanente.

- ▶ Ne monter l'appareil que verticalement.
 - ▶ Sécher les prises humides se trouvant hors tension.
 - ▶ Nettoyer les prises encrassées se trouvant hors tension.
-

 **AVERTISSEMENT!**

Risque en cas de dégagements gazeux des batteries de véhicules !

Cela peut entraîner des dommages corporels graves.

- ▶ À utiliser exclusivement dans des locaux bien ventilés.
-

⚠ AVERTISSEMENT!**Risque en cas de déplacement lorsque le câble de charge branché !**

Cela peut entraîner des dommages corporels ou matériels graves.

- ▶ Débrancher le câble de charge du véhicule électrique avant le déplacement.
- ▶ Ne pas mettre hors circuit le dispositif de sécurité du véhicule électrique.

⚠ AVERTISSEMENT!**Risque lié à une charge excessive !**

Cela peut entraîner des dommages corporels ou matériels graves.

- ▶ La charge lors du fonctionnement de l'appareil avec le contact de mise à la terre de la prise ne doit pas dépasser 10 A.
- ▶ Le contact de mise à la terre doit être adapté à un fonctionnement en continu avec 10 A.
- ▶ Vérifier le dégagement de chaleur après chaque utilisation.
- ▶ L'appareil et les prises ne doivent pas surchauffer.

⚠ ATTENTION!**Risque lié à un courant de charge élevé !**

Cela peut endommager ou causer des incendies dans l'installation domestique.

- ▶ Respecter le courant maximal admissible au niveau de la prise.
- ▶ Si le courant de charge maximal n'est pas connu, charger avec le courant de charge le plus faible possible.
- ▶ N'utiliser que des adaptateurs d'origine. La réduction automatique du courant de charge à 16 A lors du branchement de l'adaptateur n'est possible qu'avec les adaptateurs d'origine.

⚠ ATTENTION!**Risque lié à un dégagement de chaleur au niveau de l'appareil !**

L'accumulation de chaleur peut entraîner des dommages durables, voire un incendie.

- ▶ Ne jamais couvrir l'appareil pendant le processus de charge.
- ▶ Dérouler complètement le câble d'un tambour de câbles.
- ▶ Respecter la bonne position de montage.

Ne jamais retirer la prise du connecteur par le câble !

Respecter les consignes de l'opérateur réseau quant à la charge monophasée et la charge asymétrique du réseau qui peut en résulter !

L'appareil dispose d'un module à courant résiduel intégré avec détection du courant résiduel (20 mA AC et 6 mA DC). Cela signifie qu'aucun disjoncteur différentiel de type B n'est nécessaire en amont. Un disjoncteur différentiel de type A séparé et un disjoncteur doivent être placés en amont pour chaque Wattpilot.

L'appareil ne peut être utilisé qu'avec les connecteurs suivants :

- CEE bleu 32 A, triphasé, 400 V
- CEE bleu 16 A, triphasé, 400 V
- Adaptateurs d'origine :
 - CEE bleu 16 A, triphasé, 400 V
 - CEE bleu 32 A, triphasé, 400 V
 - CEE bleu 16 A, monophasé, 230 V
 - Prise à contact de mise à la terre 16 A, monophasé, 230 V

En cas d'adaptateurs défectueux ou de prises CEE défectueuses, envoyez l'appareil pour réparation.

REMARQUE!

Exception Suisse

En raison de dispositions légales, il est interdit d'utiliser des câbles adaptateurs en Suisse.

Onduleurs compatibles

Les conditions préalables à l'utilisation de certaines fonctions de Wattpilot (par ex. l'excédent d'énergie photovoltaïque) sont la compatibilité avec les appareils connectés, une communication de données appropriée et un Fronius Smart Meter au point d'alimentation.

Onduleurs Fronius compatibles

- Fronius GEN24
- Fronius Symo Hybrid
- Fronius SnapINverter (sauf versions Light)
- Fronius IG*
- Fronius IG Plus*
- Fronius IG TL**
- Fronius CL*

*Condition préalable :

- Fronius Smart Meter
- Fronius Datamanager 2.0 (référence 4,240,036,z) ou
- Fronius Datamanager Box 2.0 (référence 4,240,125)

**Condition préalable :

- Fronius Datamanager Box 2.0 (référence 4,240,125)
-

Générateurs compatibles de fabricants tiers

Les générateurs compatibles peuvent être par ex. des onduleurs ou des centrales éoliennes. La condition préalable à la compatibilité avec les générateurs externes est qu'aucun autre régulateur d'autoconsommation (par ex. avec batterie, Power-to-Heat) ne fonctionne en parallèle. Cela peut entraîner des perturbations de l'optimisation pour le photovoltaïque. La proportion d'énergie consommée par d'autres consommateurs n'est pas prise en compte dans l'application Fronius Solar.wattpilot, car la puissance n'est connue qu'au point de transfert du réseau.

Condition préalable :

- Fronius Smart Meter (au point d'alimentation)
- Fronius Datamanager Box 2.0 (référence 4,240,125)

Pour plus d'informations, voir [Communication de données avec l'onduleur](#) à la page [44](#).

Éléments de commande et voyants

Aperçu des produits

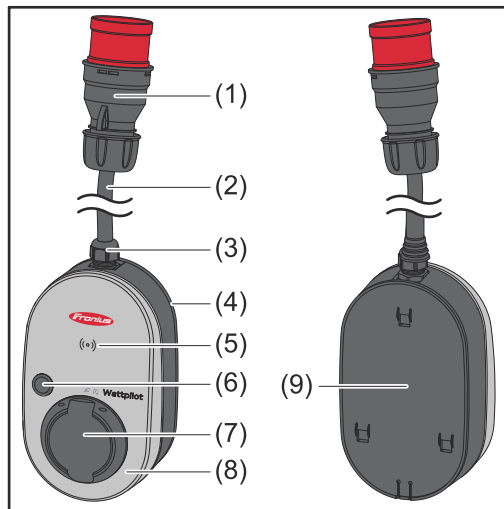

- (1) Prise CEE
- (2) Câble de connexion
- (3) Dispositif anti-traction
- (4) Boîtier
- (5) Lecteur de carte
- (6) Bouton pression
- (7) Boîte de jonction de type 2
- (8) Anneau LED
- (9) Plaque signalétique

Symboles sur la face avant de l'appareil :



Kartenleser

Ce symbole indique l'emplacement du lecteur de carte intégré dans l'appareil : les puces d'identification peuvent y être authentifiées ou configurées et le Wattpilot peut y être réinitialisé à l'aide de la carte de réinitialisation.



Eco Mode

Ce symbole indique un fonctionnement en Eco Mode, la première LED s'allume en blanc.



Next Trip Mode

Ce symbole indique un Betrieb im Next Trip Mode, la deuxième LED s'allume en blanc.

Lecteur de carte

Derrière le symbole ((o)) se trouve le lecteur de cartes permettant de lire les puces d'identification et la carte de réinitialisation.

Le lecteur de cartes utilise la RFID (radio-identification). La RFID est une technologie d'émission-réception permettant l'identification automatique et sans contact par ondes radio.

Fonctions du bouton pression

En appuyant sur le bouton pression, il est possible de régler la quantité de courant de charge ou de changer le mode de service.

Appuyer pendant moins de 0,5 s

Une brève pression sur le bouton pression permet de changer le mode de service. Les modes de charge sont

- Mode standard
- Mode Eco
- Mode Next Trip

Le mode de charge sélectionné (voir [Divers modes de charge](#) à la page 27) est représenté par la LED d'état (voir [LED d'état](#) à la page 17), en mode standard, aucune LED de mode de service ne s'allume.

Appuyer pendant plus de 2,0 s

Une pression répétée sur le bouton pression modifie le courant de charge pré-réglé (en ampères). La quantité du courant de charge réglé est indiquée par la LED d'état (voir [LED d'état](#) à la page 17).

La quantité du courant de charge pré-réglée peut être réglée dans l'application (voir [Intensité de courant](#) à la page 53).

Paramètres par défaut

- Fronius Wattpilot Go 11 J 2.0 / Home 11 J 2.0 : 6 A, 10 A, 12 A, 14 A, 16 A
- Fronius Wattpilot Go 22 J 2.0 / Go 22 J 2.0 AUS : 10 A, 16 A, 20 A, 24 A, 32 A

Puce d'identification

La puce d'identification peut être utilisée pour personnaliser l'accès au Fronius Wattpilot. La puce d'identification est utilisée pour l'authentification et l'enregistrement des quantités de charge en fonction de l'utilisateur.

Il est possible d'activer l'authentification pour le chargement dans les paramètres de l'application, sous « Gestion des accès » et « Authentification requise » (voir [Gestion des accès](#) à la page 57). Lorsque l'authentification est activée, il est possible de charger en scannant la puce d'identification fournie ou en confirmant dans l'application. Pour scanner, tenir brièvement la puce d'identification devant le lecteur de carte du Wattpilot.

Un nom peut être attribué à chaque puce d'identification dans l'application, sous « Pucés d'identification ». La quantité de charge stockée sur chaque puce d'identification peut être consultée dans ce menu (voir [Pucés d'identification](#) à la page 58).

Aucune authentification n'est requise pour attribuer la quantité de charge aux puces d'identification.

Carte de réinitialisation

La carte de réinitialisation réinitialise tous les paramètres (par ex. la gestion de l'accès, les paramètres WLAN et LED) aux paramètres d'usine. Les puces d'identification configurées et les quantités de chargement correspondantes restent enregistrées.

Les informations suivantes sont imprimées sur la carte de réinitialisation :

- « Serial number » - numéro de série du Wattpilot
- « Hotspot SSID » - nom du réseau WLAN du Wattpilot
- « Hotspot key » - mot de passe WLAN du Wattpilot
- « QR-Code » - clé pour connecter l'application au hot-spot de Wattpilot

Réinitialiser le Wattpilot

- 1** Tenir la carte de réinitialisation devant le lecteur de cartes.
- 2** Toutes les LED s'allument brièvement en rouge.

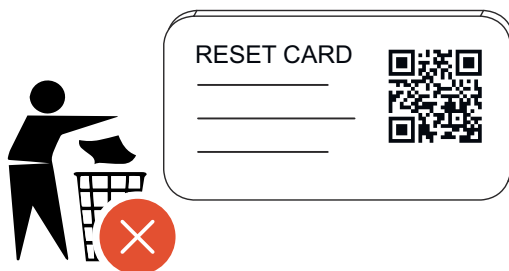

REMARQUE!

Conserver la carte de réinitialisation de manière sécurisée !

La carte de réinitialisation contient toutes les données d'accès.

- **CONSEIL** : Conserver la carte de réinitialisation dans le véhicule.

LED d'état

La LED d'état du Wattpilot indique si le système est allumé et dans quel état du système se trouve le Wattpilot. Une LED représente un ampère (1 A). 32 A max. sont affichés.

Les deux premières LED indiquent le mode de service actuellement actif. Si les LED ne s'allument pas en blanc, le Wattpilot est en mode standard : la charge est réalisée avec le courant maximal réglé sans tenir compte du courant photovoltaïque excédentaire et des tarifs d'électricité flexibles.



Eco Mode

Le Wattpilot est en Eco Mode.

- La première LED s'allume en blanc.
- La première LED clignote en orange (voir chapitre [Messages d'état](#) à la page 74).
- La première LED clignote en rouge (voir chapitre [Messages d'état](#) à la page 74).



Next Trip Mode

Le Wattpilot est en Next Trip Mode.

- La deuxième LED s'allume en blanc.
- La deuxième LED clignote en orange (voir chapitre [Messages d'état](#) à la page 74).
- La deuxième LED clignote en rouge (voir chapitre [Messages d'état](#) à la page 74).

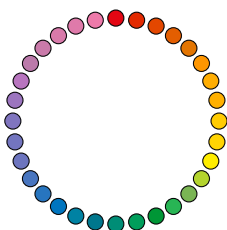

Démarrage

Le Wattpilot démarre ou effectue une réinitialisation.

- Les LED s'allument dans les couleurs de l'arc-en-ciel.

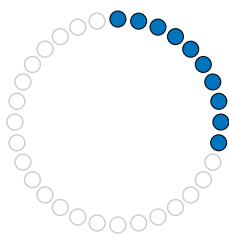

Prêt

Le Wattlepilot est prêt à fonctionner. Le nombre de LED allumées indique le courant de charge réglé. Chaque LED représente 1 ampère (A), 32 A max. peuvent être affichés, les deux premières LED étant réservées aux modes de charge.

- Peu de LED bleues allumées = faible courant de charge (par ex., 10 LED = 10 A).
- Plusieurs/toutes les LED bleues allumées = courant de charge élevé (par ex., 32 LED = 32 A).

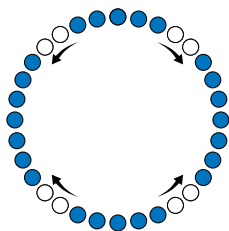
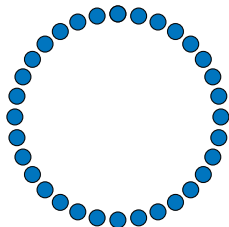

Activation

Le Wattlepilot doit être activé via l'application ou une puce d'identification.

- Les LED s'allument en bleu et se déplacent de deux LED en un quart de cercle, les unes du haut et les autres du bas vers le centre.

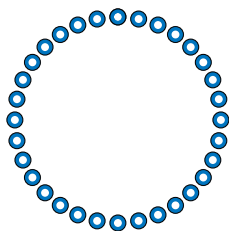

Attente

Le Wattlepilot attend du courant peu cher d'une installation photovoltaïque ou d'un fournisseur d'électricité, ou le programmeur de charge est actif.

- Les LED clignotent en bleu selon le nombre d'ampères réglé.

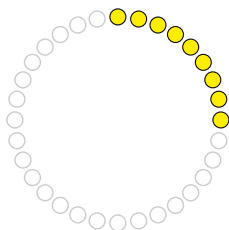

Attente du véhicule

Le Wattlepilot reconnaît le véhicule connecté et les paramètres de charge réglés. La charge a été activée par la station de charge mais n'a pas encore été lancée par le véhicule.

- Quelques diodes jaunes s'allument lorsque le courant de charge est faible.
- Plusieurs/toutes les LED jaunes s'allument lorsque le courant de charge est élevé.

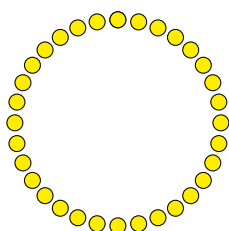

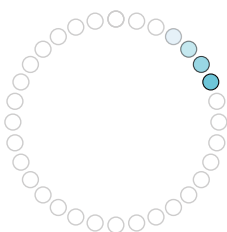

Charge monophasée

Le Wattpilot effectue une charge monophasée (230 V) avec un courant de charge faible à élevé.

- Un ensemble de LED bleues se déplace dans le sens des aiguilles d'une montre.
- La quantité de courant de charge est indiquée par le nombre de LED et la vitesse de rotation.

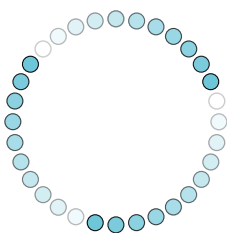
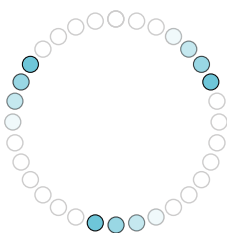
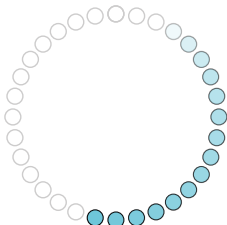

Charge triphasée

Le Wattpilot effectue une charge triphasée (400 V) avec un courant de charge faible à élevé.

- Trois ensembles de LED bleues se déplacent dans le sens des aiguilles d'une montre.

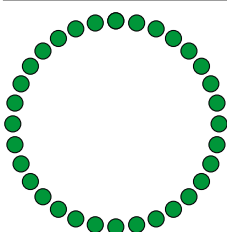

Terminé

Le processus de charge est terminé.

- Toutes les LED s'allument en vert.

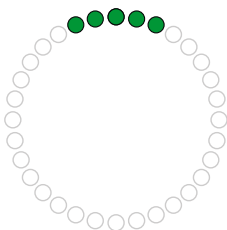

Puce-d'identification détectée

Le Wattpilot a détecté une puce d'identification autorisée.

- 5 LED s'allument en vert.

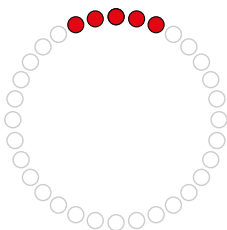

Entrée interdite

Le Wattpilot affiche une entrée interdite. L'appui sur le bouton pression n'était pas autorisé ou une puce d'identification a été détectée mais n'est pas autorisée.

- 5 LED s'allument en rouge.

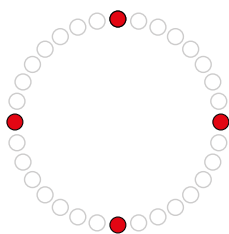

Vérification de mise à la terre désactivée

La vérification de mise à la terre est désactivée.

- 4 LED s'allument à 3, 6, 9 et 12 heures.

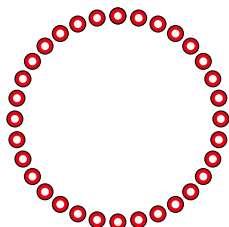

Erreur de communication interne

Le Wattpilot affiche une erreur de communication interne. Le code d'erreur est affiché dans l'application. Pour plus d'informations, voir [Messages d'état](#) à la page 74.

- Toutes les LED clignotent en rouge.

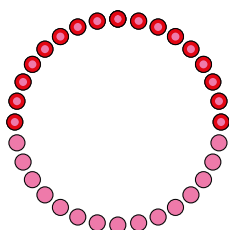

Courant résiduel détecté

Le Wattpilot a détecté un courant résiduel ($\geq 6 \text{ mA}_{DC}$ ou $\geq 20 \text{ mA}_{AC}$). Redémarrer le Wattpilot. Pour plus d'informations, voir [Messages d'état](#) à la page 74.

- Les LED s'allument en rose, les LED du haut clignotent en rouge.

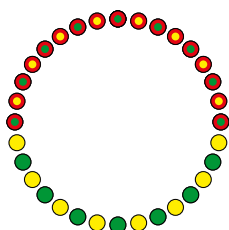

Erreur de mise à la terre détectée

La mise à la terre de la ligne d'alimentation du Wattpilot est défectueuse. Vérifier la mise à la terre de la ligne d'alimentation. Pour plus d'informations, voir [Messages d'état](#) à la page 74.

- Les LED s'allument en vert et en jaune, les LED du haut clignotent en rouge.

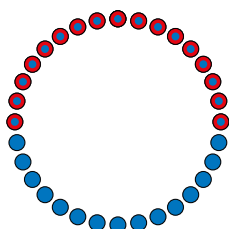

Erreur de phase

La/les phase(s) de la ligne d'alimentation du Wattpilot est/sont défectueuse(s). Vérifier la/les phase(s) de la ligne d'alimentation. Pour plus d'informations, voir [Messages d'état](#) à la page 74.

- Les LED s'allument en bleu, les LED du haut clignotent en rouge.

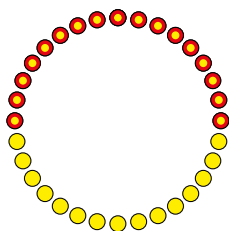

Température élevée

La température du Wattpilot est trop élevée. Le courant de charge est réduit. Pour plus d'informations, voir [Messages d'état](#) à la page 74.

- Les LED s'allument en jaune, les LED du haut clignotent en rouge.

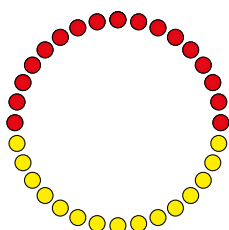

Erreur de déverrouillage ou de verrouillage

Le déverrouillage ou le verrouillage a échoué. La tentative de déverrouillage ou de verrouillage est répétée à intervalles de 5 secondes. Pour plus d'informations, voir [Messages d'état](#) à la page 74.

- Les LED s'allument en rouge en haut et en jaune en bas pendant 1 seconde.

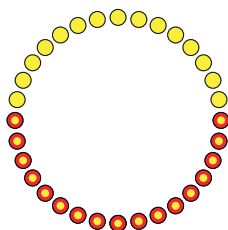
**Erreur régulateur de charge**

Le régulateur de charge ne fonctionne pas correctement. Pour plus d'informations, voir [Messages d'état](#) à la page 74.

- Les LED s'allument en rouge en haut et en jaune en bas pendant 1 seconde.

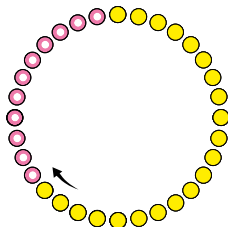
**Mise à jour**

Le logiciel de Wattpilot est mis à jour. La mise à jour peut durer quelques minutes. Ne pas débrancher la station de charge.

- Toutes les LED clignotent en rose, la progression de la mise à jour est indiquée par des LED jaunes.

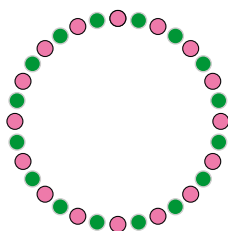
**Mise à jour effectuée avec succès**

- Les LED s'allument alternativement en rose et en vert.

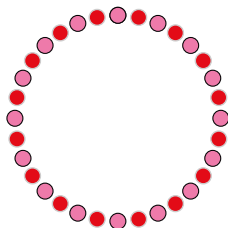
**Échec de la mise à jour**

- Les LED s'allument alternativement en rose et en rouge.

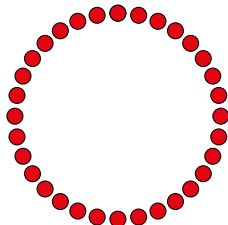
**Carte de réinitialisation détectée**

Le Wattpilot a détecté la carte de réinitialisation et les paramètres sont réinitialisés.

- Toutes les LED s'allument en rouge pendant 2 secondes.

Fonctions

Aperçu

Le Wattlepilot peut être utilisé comme n'importe quelle autre Wallbox (boîtier mural). Pour la mise en service, le câble de charge doit être branché et le Wattlepilot commence à charger. En appuyant sur le bouton pression (voir [Fonctions du bouton pression](#) à la page 15), il est possible de passer d'un mode de charge à l'autre (voir [Divers modes de charge](#) à la page 27) et de modifier la quantité du courant de charge (voir [Intensité de courant](#) à la page 53)

Commutation de phase

Le Fronius Wattlepilot peut passer automatiquement de la charge monophasée à la charge triphasée. La commutation automatique de phase permet de charger grâce à une faible puissance de démarrage (monophasé avec 1,38 kWh) en cas d'excédent d'énergie photovoltaïque. En outre, la charge monophasée présente l'avantage de pouvoir réguler la puissance de charge par petits paliers (0,23 kW) et de mieux utiliser le faible excédent d'énergie photovoltaïque. La charge monophasée est limitée par le véhicule, il est donc logique de passer à une charge triphasée lorsque l'excédent d'énergie photovoltaïque est plus élevé. Cela permet d'obtenir des puissances de charge maximales plus élevées.

La commutation de phase peut être réglée automatiquement ou manuellement (voir [Excédent d'énergie photovoltaïque](#) à la page 22).

REMARQUE!

Ne pas dépasser les phases de charge déséquilibrée !

Sélectionner le point de changement de phase de manière à ne pas dépasser la phase maximale admissible de charge déséquilibrée.

Excédent d'énergie photovoltaïque

REMARQUE!

Une durée de charge minimale de 5 minutes est enregistrée.

Une durée de charge de 5 minutes est enregistrée pour éviter une commutation permanente des relais et pour augmenter la durée de vie du Wattlepilot.

L'énergie excédentaire d'une installation photovoltaïque peut être utilisée. Pour ce faire, il faut disposer d'un onduleur compatible dans le même réseau que le Wattlepilot et d'un Fronius Smart Meter (pour plus d'informations, voir [Communication de données avec l'onduleur](#) à la page 44).

La configuration des valeurs limites permet de s'assurer que l'excédent d'énergie photovoltaïque disponible est distribué aux consommateurs. Les valeurs limites réglées permettent de charger suffisamment un système de stockage d'énergie ou de stocker l'énergie dans de l'eau chaude avant que l'excédent d'énergie photovoltaïque ne soit utilisé pour charger un véhicule.

REMARQUE!

Régulation de l'excédent d'énergie photovoltaïque.

Un Wattpilot par installation photovoltaïque

- ▶ La régulation de l'excédent d'énergie photovoltaïque fonctionne avec un Wattpilot par installation photovoltaïque.
- ▶ Si plusieurs appareils Wattpilot sont raccordés à un onduleur, la fonction « **Utiliser l'excédent d'énergie photovoltaïque** » ne peut être activée que sur un Wattpilot. Pour tous les autres appareils Wattpilot, la fonction « **Utiliser l'excédent d'énergie photovoltaïque** » doit être désactivée (pour plus d'informations, voir [Optimisation des coûts](#) à la page 53).

Il est possible de définir un **niveau de puissance au démarrage** (spécifié en kilowatts/kW). L'installation photovoltaïque doit atteindre cette valeur avant que le Wattpilot ne commence à charger le véhicule avec le courant minimal.

Il est possible de définir un **niveau de puissance triphasée** (spécifié en kW). L'installation photovoltaïque doit atteindre cette valeur avant que le Wattpilot ne passe de la charge monophasée à la charge triphasée.

Les réglages du niveau de puissance au démarrage et triphasée peuvent être effectués sous [Optimisation des coûts](#) dans [Fronius Solar.wattpilot - Application](#).

La régulation du niveau de puissance n'est possible que par paliers de puissance correspondant à 1 ampère. Le tableau ci-dessous indique le courant de charge en ampères (A) et la puissance de charge correspondante pour un courant monophasé et triphasé en kilowatts (kW). Monophasé par paliers de 0,23 kW, triphasé par paliers de 0,69 kW. Les valeurs reposent sur l'hypothèse selon laquelle la tension est exactement de 230 ou 400 V.

- Exemple : Le courant de charge est augmenté de 1 A à 7 A.
 - Monophasé : 1,38 kW + 0,23 kW = 1,61 kW
 - Triphasé : 4,14 kW + 0,69 kW = 4,83 kW

Courant de charge [A]	6	8	10	12	14	16	20	24	32
Monophasé [kW]	1,38	1,84	2,3	2,76	3,22	3,68	4,6	5,52	7,36
Triphasé [kW]	4,14	5,52	6,9	8,28	9,66	11	13,8	16,56	22

Exemple

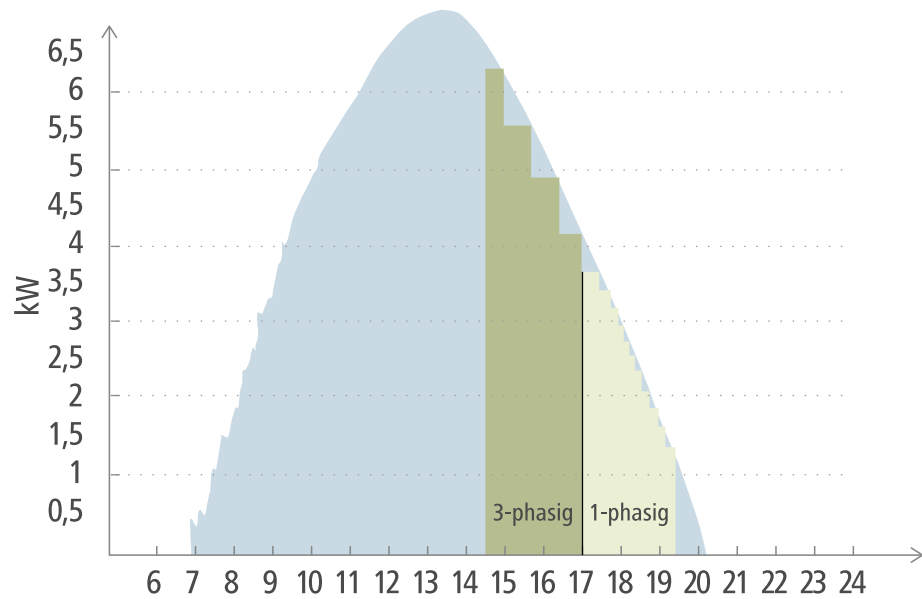

- Production d'énergie photovoltaïque
- Véhicule électrique

Le graphique montre le comportement du Wattlepilot avec un niveau de puissance au démarrage de 1,38 kW et un niveau de puissance triphasée de 4,14 kW. Si l'excédent d'énergie photovoltaïque est inférieur à 1,38 kW, le véhicule n'est pas chargé.

Si l'excédent d'énergie photovoltaïque est compris entre 1,38 et 4,14 kW, le Wattlepilot régule la puissance de charge par paliers de **0,23 kW**.

Si l'excédent d'énergie photovoltaïque est supérieur à 4,14 kW, le Wattlepilot passe de la charge monophasée à la charge triphasée et régule la puissance de charge par paliers de **0,69 kW**.

REMARQUE!

La puissance de charge minimale des véhicules électriques est généralement de 1,38 kW.

Pour les installations photovoltaïques plus petites, il peut être judicieux de fixer un niveau de puissance au démarrage inférieur à 1,38 kW afin de charger suffisamment d'énergie. Cependant, le courant qui n'est pas couvert par l'installation photovoltaïque est prélevé sur le réseau. Il en résulte un mélange de courant composé d'autoconsommation et d'approvisionnement sur le réseau.

- Un niveau de puissance au démarrage inférieur à 1,38 kW entraîne un mélange de courant.

La charge avec l'excédent d'énergie photovoltaïque peut être activée et réglée dans l'application Fronius Solar.wattlepilot (voir [Optimisation des coûts](#) à la page [53](#))

Priorités dans le système entre la batterie, l'Ohmpilot et le Wattlepilot

La priorité du Wattlepilot peut être influencée par les paramètres « Valeur limite batterie photovoltaïque » et « Valeur limite Ohmpilot » dans l'application Fronius Solar.wattlepilot (voir chapitre [Optimisation des coûts](#) à la page [53](#)) En fonction du niveau des valeurs limites sélectionnées, il est possible de définir les condi-

tions de démarrage de la charge du véhicule électrique. La valeur limite de température de l'Ohmpilot ne peut être utilisée que si un capteur de température est raccordé à l'Ohmpilot. Pour définir la priorité du Wattpilot, tenir également compte des paramètres de priorité de gestion de l'énergie sur le site Web de l'onduleur.

REMARQUE!

Si aucun capteur de température n'est raccordé au Fronius Ohmpilot, une température de 0 °C est réglée. Si le Wattpilot a la priorité sur le Ohmpilot, alors la « Valeur limite Ohmpilot » doit être réglée sur 0 °C. En cas de rupture du capteur, l'Ohmpilot est alimenté avant le Wattpilot.

Exemple : Charger le véhicule électrique en premier

Dans tous les cas, le véhicule électrique doit être chargé avant la batterie et l'Ohmpilot avec l'excédent d'énergie photovoltaïque. Dans l'application Solar.wattpilot, la valeur limite de la batterie est fixée à 0 % et celle de l'Ohmpilot à 0 degré. Le véhicule électrique est immédiatement chargé avec l'excédent d'énergie photovoltaïque et l'état de charge de la batterie ou la température de l'Ohmpilot n'ont aucune importance.

- Système avec onduleur, Wattpilot, batterie et Ohmpilot

Priorité dans l'onduleur	Wattpilot	Batterie**	Ohmpilot
Batterie** > Ohmpilot	Priorité 3 jusqu'à ce que le SOC* et la valeur limite de température soient atteints, puis 1	Priorité 1 jusqu'au SOC*, puis 2	Priorité 2 jusqu'à ce que la valeur limite de température soit atteinte, puis 3
Ohmpilot > batterie**	Priorité 3 jusqu'à ce que le SOC* et la valeur limite de température soient atteints, puis 1	Priorité 2 jusqu'au SOC, puis 3	Priorité 1 jusqu'à ce que la valeur limite de température soit atteinte, puis 2

- Système avec onduleur, Wattpilot et Ohmpilot

Priorité dans l'onduleur	Wattpilot	Ohmpilot
Ohmpilot	Priorité 2 jusqu'à ce que la valeur limite de température soit atteinte, puis 1	Priorité 1 jusqu'à ce que la valeur limite de température soit atteinte, puis 2

- Système avec onduleur, Wattpilot et batterie

Priorité dans l'onduleur	Wattpilot	Batterie**
Batterie**	Priorité 2 jusqu'au SOC*, puis 1	Priorité 1 jusqu'au SOC*, puis 2

*SOC - État de charge de la batterie stationnaire

**Batterie couplée DC compatible avec Fronius

REMARQUE!

Le composant ayant la plus haute priorité dans l'onduleur est pris en compte.

Par exemple, si une batterie de l'onduleur a une priorité supérieure à celle d'un Ohmpilot et que la valeur limite de la batterie est définie à 50 % et celle de l'Ohmpilot à 50 °C, le Wattpilot commencera à charger lorsque la batterie atteindra 50 % du SOC. Le Ohmpilot n'est alimenté en énergie qu'une fois que le véhicule électrique et la batterie sont complètement chargés.

IMPORTANT !

La gestion de l'énergie avec les sorties numériques (E/S) de l'onduleur Fronius **ne doit pas être** utilisée pour la gestion de la charge du Wattpilot ! Les priorités des charges manquent de clarté.

Tarif d'électricité flexible

Le tarif d'électricité flexible peut être utilisé si le courant est prélevé auprès de fournisseurs d'électricité qui facturent à l'heure selon la bourse de l'électricité, par ex.

- Lumina Strom hourly (disponible en Allemagne, à partir du 01/03/2021) ou
- aWattar hourly (disponible en Autriche et en Allemagne, à partir du 01/03/2021).

Le Wattpilot télécharge les tarifs des fournisseurs directement sur Internet. Il est possible de spécifier un seuil de prix (limite de tarif Eco Mode) : la charge démarrera dès que le courant est inférieur à ce seuil. Il s'agit uniquement des coûts de la consommation électrique, sans taxes de réseau ni tout autre frais.

Exemple

Le graphique suivant montre les coûts de la consommation électrique d'un fournisseur d'électricité (Lumina Strom hourly, aWattar hourly) pendant 24 heures. Les tarifs horaires sont téléchargés à une heure précise depuis la bourse de l'électricité pour le jour suivant.

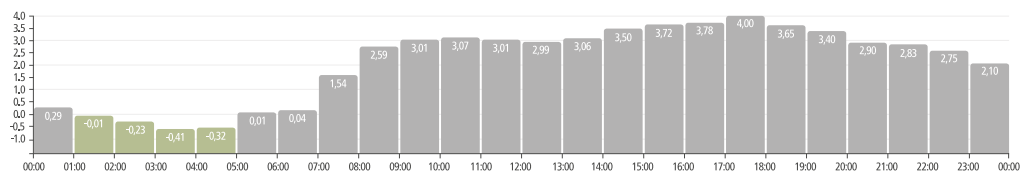

Informations des fournisseurs d'électricité avec un tarif d'électricité flexible sous

- [Lumina Strom hourly](#) (version 01/03/21)
- [aWattar hourly](#) (version 01/03/21)

Divers modes de charge

Mode standard

En mode standard, la charge s'effectue avec l'intensité de courant pré-réglée (par ex. 16 A). La quantité de courant de charge peut être modifiée en appuyant sur le bouton pression du Wattpilot. Le courant de charge peut être réglé par palier de 1 ampère dans l'application (voir [Intensité de courant](#) à la page 53).

En mode standard, aucune LED de mode de service ne s'allume.

Un courant de charge faible permet une charge en douceur, tandis qu'un courant de charge élevé permet une charge rapide. La charge s'effectue sur le réseau si besoin.

REMARQUE!

Mode standard

Le mode standard est réglé par défaut sur le Wattpilot, aucune LED ne s'allume en blanc. Dans ce mode de chargement, l'excédent d'énergie photovoltaïque et le tarif d'électricité flexible ne sont pas pris en compte.

- Aucun autre réglage n'est nécessaire pour le mode standard.

Eco Mode

En Eco Mode, un véhicule n'est chargé que lorsque du courant peu coûteux est disponible. La charge peut être effectuée à partir de courant peu coûteux (voir [Tarif d'électricité flexible](#) à la page 26) ou d'excédent d'énergie produite par l'installation photovoltaïque (voir [Excédent d'énergie photovoltaïque](#) à la page 22). Il n'est pas garanti que le chargement aura lieu.

Condition préalable

La charge en Eco Mode n'est possible que si [Excédent d'énergie photovoltaïque](#) et/ou [Tarif d'électricité flexible](#) sont activés dans l'application Fronius Solar.wattpilot sous [Excédent d'énergie photovoltaïque](#).

REMARQUE!

Changer de mode pour garantir la charge.

S'il n'y a pas d'excédent d'énergie produite ou de courant peu coûteux disponible, la charge n'est pas effectuée en Eco Mode.

- Changer de mode pour garantir la charge.

Activation

Le Eco Mode peut être configuré sous [Optimisation des coûts](#) à la page 53 dans l'application et être activé en appuyant sur le bouton pression (< 0,5 s) ou dans l'application Fronius Solar.wattpilot.

REMARQUE!

La batterie de l'installation photovoltaïque est déchargée en premier !

Si le système comporte une batterie stationnaire, la batterie de l'installation photovoltaïque est déchargée en premier, lorsque les coûts de la consommation électrique passent sous le seuil et avant que le courant d'alimentation soit prélevé sur le réseau.

Exemple

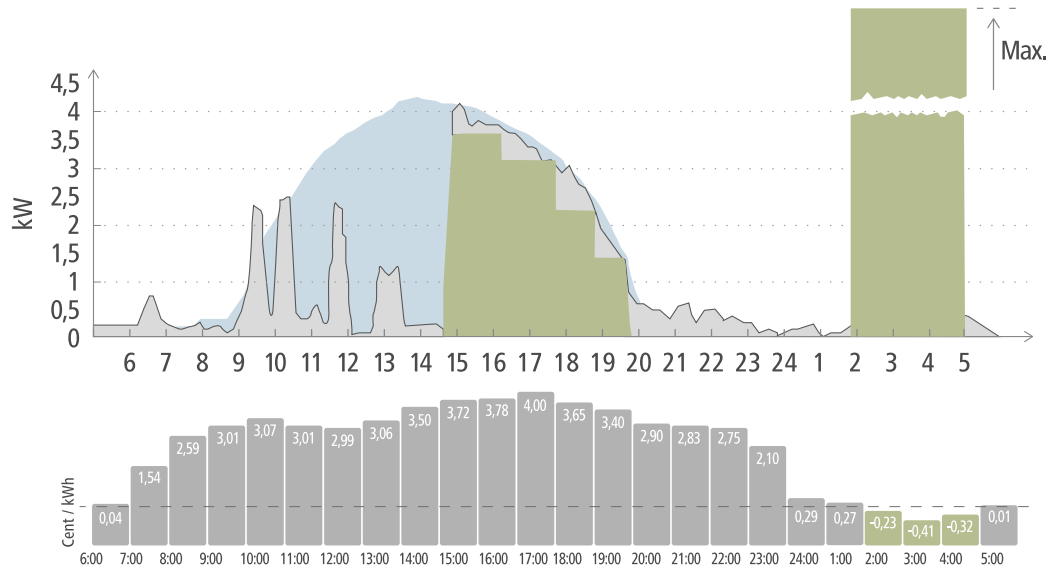

- Production d'énergie photovoltaïque
- Véhicule électrique
- Consommation au sein du foyer

En Eco Mode, le véhicule électrique est connecté au Watterpilot à environ 15 heures, car une autonomie supplémentaire fixe du véhicule électrique n'est pas nécessaire, mais le courant à prix abordable doit être chargé. Dans l'application Fronius Solar.watterpilot, sous Optimisation des coûts, il faut activer et régler l'excédent d'énergie photovoltaïque et/ou le tarif d'électricité flexible. La production d'énergie photovoltaïque couvre la consommation du foyer et l'excédent d'énergie photovoltaïque charge le véhicule électrique. La charge est prélevée sur l'excédent d'énergie photovoltaïque jusqu'à environ 20 heures. Entre 2 et 5 heures, les coûts de la consommation électrique passent sous la limite de tarif définie. C'est à ce moment-là que le véhicule électrique est chargé avec du courant peu cher.

Charge en Eco Mode

Excédent d'énergie photovoltaïque	Limite de tarif	Watterpilot
Non	Non	Pas de charge
Non	Oui	Charge max.
Oui	Non	Charge avec l'excédent d'énergie photovoltaïque
Oui	Oui	Charge max.

Next Trip Mode

En Next Trip Mode, un véhicule est rechargé de la manière la plus économique possible jusqu'à l'heure choisi par l'utilisateur et avec la quantité de charge définie. Le début de charge est défini de manière à ce que la quantité de charge souhaitée soit chargée au moins une heure avant la fin de charge. La charge est effectuée au moment où les coûts sont les plus bas. Les paramètres de l'excédent d'énergie photovoltaïque et du tarif d'électricité flexible sont pris en compte. Si

la fonction « **Rester en mode Eco** » (activation voir **Next Trip Mode** à la page 53) est activée, le Watterpilot continue à charger avec de l'énergie à faible coût après que la quantité de charge réglée ait été atteinte.

La quantité de charge définie est chargée en plus de la quantité de charge disponible dans le véhicule électrique. La quantité de charge est indiquée en kilomètres et calculée sur la base d'une consommation moyenne (18 kWh/100 km). Des conditions externes (saison, vitesse de conduite, modèle du véhicule, etc.) peuvent entraîner des écarts quant à l'autonomie réelle. Lors du réglage de la quantité de charge, l'état de charge réel de la batterie du véhicule électrique n'est pas lu.

Le mode peut être réglé sous « **Mode Next Trip** » dans l'application Fronius Solar.watterpilot (voir **Next Trip Mode** à la page 53).

Une fois le mode activé, la charge est lancée brièvement pour calculer un plan de charge en tenant compte de la puissance de charge possible. Si aucun tarif d'électricité flexible n'est activé, la charge est lancée le plus tard possible afin de charger avec un éventuel excédent d'énergie photovoltaïque et de préserver la batterie du véhicule électrique. S'il n'y a pas d'horaire disponible pour le calcul du plan de charge, la charge commence immédiatement.

REMARQUE!

Connexion Internet requise pour activer le tarif d'électricité flexible !

Si le tarif d'électricité flexible est activé en mode Next Trip et qu'il n'y a aucune connexion aux données du fournisseur d'électricité, la LED du mode Next Trip clignote en rouge. La charge commence à atteindre la quantité de charge définie.

Si le câble de chargement est débranché puis rebranché alors que le Next Trip Mode est activé, le calcul est répété et la quantité de charge définie est chargée en plus de la quantité de charge existante. Les modifications des paramètres de l'application Fronius Solar.watterpilot entraînent un nouveau calcul du plan de charge. Si le changement est effectué pendant la charge en Next Trip Mode, l'autonomie chargée jusqu'à ce moment y est ajoutée.

Si l'option « **Rester en mode Eco** » est activée, les paramètres d'optimisation des coûts sont également pris en compte dans le mode Next Trip.

REMARQUE!

La batterie de l'installation photovoltaïque est déchargée en premier !

Si le système contient une batterie stationnaire, la batterie est d'abord déchargée avant que le courant d'alimentation soit prélevé sur le réseau.

REMARQUE!

Les LED de couleur orange clignotent si la quantité de charge ne peut être atteinte ni sauvegardée !

Si la quantité de charge définie ne peut pas être chargée dans le temps spécifié ou si le véhicule ne peut pas stocker la quantité de charge définie, les LED clignotent en orange.

- ▶ Réduire la quantité de charge ou prolonger la durée de charge.

Exemple

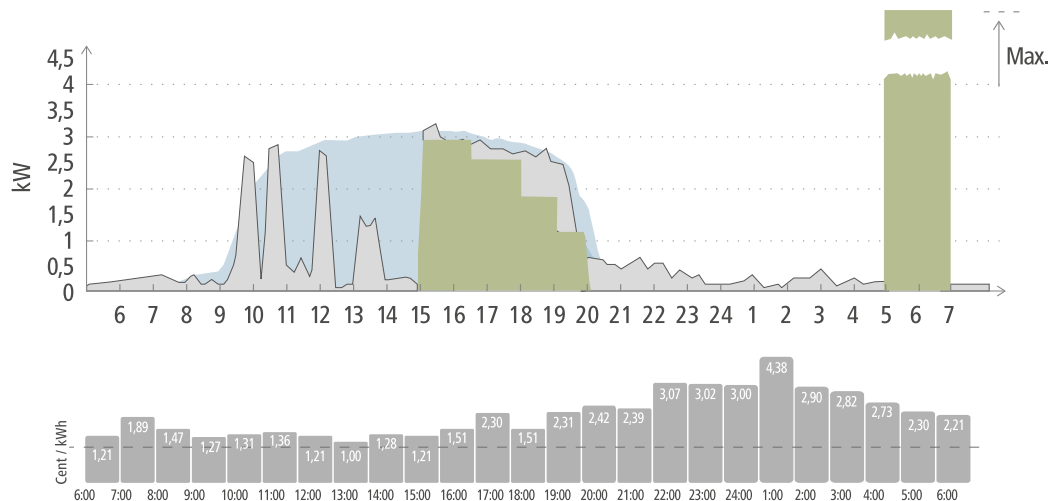

- Production d'énergie photovoltaïque
- Véhicule électrique
- Consommation au sein du foyer

Le trajet quotidien entre le lieu de travail et le domicile est de 50 km et doit commencer à 8 heures du matin. Dans l'application Fronius Solar.wattpilot, les kilomètres et l'heure de départ doivent être saisis une fois sous Next Trip Mode . Pour le calcul de 100 km, 18 kWh sont utilisés. Le véhicule électrique sera branché et en charge vers 15 heures. La charge est effectuée avec l'excédent d'énergie photovoltaïque lorsque celui-ci est disponible. La quantité de charge restante est garantie pour charger le véhicule électrique le plus tard possible. La charge est calculée de telle sorte qu'elle soit terminée au plus tard une heure avant le départ.

REMARQUE!

S'il y a suffisamment d'énergie dans le véhicule électrique, il est préférable d'utiliser le Eco Mode.

Si le véhicule électrique est suffisamment chargé, alors le Eco Mode est le meilleur choix.

- Passage au Eco Mode (voir [Eco Mode](#) à la page 27).

Dynamic Load Balancing

Généralités

Le Wattlepilot prend en charge une gestion dynamique de la charge, appelée Dynamic Load Balancing. Pour pouvoir utiliser Dynamic Load Balancing, il faut qu'un onduleur Fronius avec Smart Meter ou un Fronius Datamanager 2.0 avec Smart Meter soit installé dans l'ensemble du système. Le Wattlepilot doit également être connecté à Internet.

Dynamic Load Balancing distribue le courant lors de la charge avec jusqu'à 3 Wattlepilots, en fonction de leur priorité. Le courant est distribué de manière dynamique en tenant compte de l'excédent PV et du courant de référence maximal dans le système. Les véhicules prioritaires sont chargés en premier.

Principe de fonctionnement

Dynamic Load Balancing permet de définir un courant de référence maximal pour le point de raccordement au foyer (point d'alimentation). La production de courant de l'installation photovoltaïque et la consommation domestique sont automatiquement prises en compte. Il est possible de régler dynamiquement jusqu'à 3 Wattlepilots. La régulation dynamique permet d'utiliser le courant de charge maximal possible.

Dynamic Load Balancing surveille le courant disponible par phase (y compris l'énergie solaire) du point de raccordement au foyer (point d'alimentation) et le distribue de manière dynamique à un ou plusieurs Wattlepilots. Les Wattlepilots peuvent être alimentés à l'aide du courant maximal disponible, le courant maximal n'étant pas dépassé.

REMARQUE!

Les véhicules électriques monophasés à plusieurs Wattlepilots se chargent de façon uniforme.

Avec plusieurs Wattlepilots, il est logique de raccorder les phases différemment, de sorte que la charge soit répartie de manière égale pour les véhicules électriques monophasés.

- Raccorder les phases différemment.

Le courant de référence maximal doit être réglé en fonction du fusible du compteur secondaire.

Exemple d'une régulation

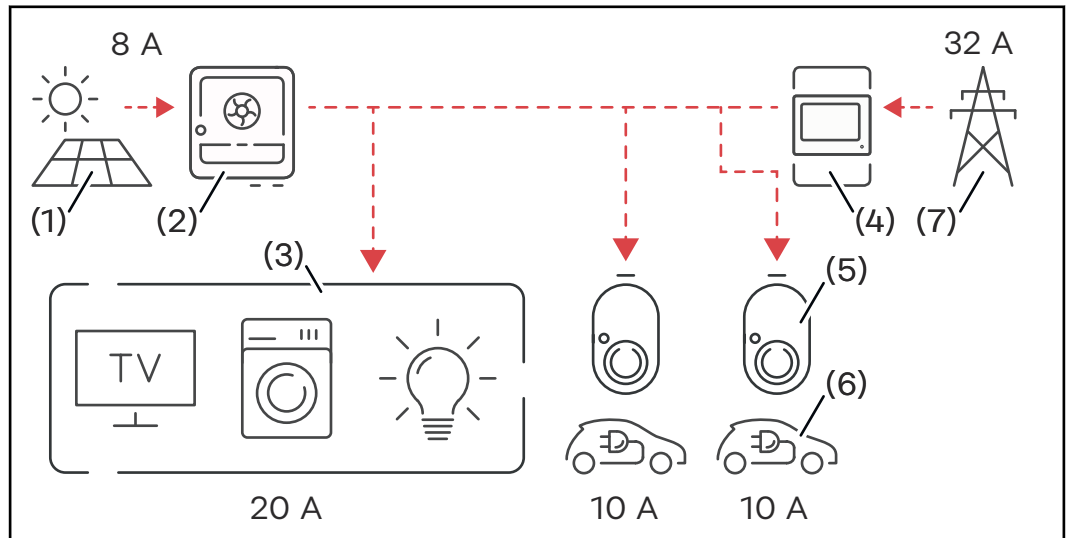

- (1) Installation photovoltaïque
- (2) Onduleur
- (3) Consommateurs (p. ex. TV, machine à laver, lumière)
- (4) Smart Meter
- (5) Fronius Wattpilot
- (6) Véhicule électrique
- (7) Réseau électrique

Dans l'**exemple d'une régulation**, 32 A sont prélevés sur le réseau public et 8 A produits par l'installation photovoltaïque, soit un courant total disponible de 40 A. Les consommateurs du foyer ont besoin de 20 A, les 20 A restants sont répartis de manière dynamique entre les Wattpilots connectés, afin de permettre la charge de deux véhicules électriques, par exemple, avec 10 A chacun.

REMARQUE!

La charge est interrompue ou ne démarre pas.

Si Dynamic Load Balancing est activé, des interruptions de charge peuvent se produire. Certains véhicules électriques ont des problèmes avec le redémarrage de la charge.

Priorité

Pour les systèmes avec plusieurs Wattpilots, il est possible de définir des priorités de charge. Les stations de charge (véhicules électrique) ayant la priorité la plus élevée sont rechargées en premier, les stations de recharge ayant une priorité inférieure doivent attendre. S'il reste du courant, il est partagé entre les Wattpilots de priorité minimale.

Les véhicules qui doivent être chargés en premier et avec le courant maximal disponible doivent se voir attribuer une priorité élevée. Il est possible d'attribuer une priorité moins élevée aux véhicules qui doivent attendre qu'un courant suffisant soit disponible pour être chargés.

Pour les Wattpilots dont la priorité est identique, le courant disponible est réparti de manière uniforme.

Exemple 1

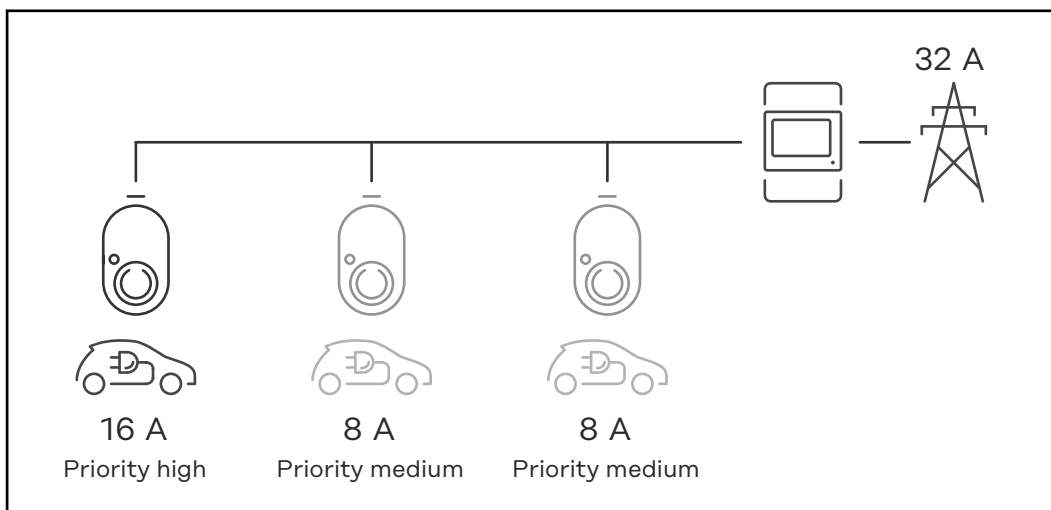

Répartition du courant de charge pour trois Wattpilots possédant des priorités différentes (une fois priorité élevée, deux fois priorité moyenne).

Exemple 2

Répartition du courant de charge entre trois Wattpilots (X, Y, Z) possédant la même priorité. Chaque Wattpilot se voit attribuer le courant de charge minimal (sauf si celui-ci n'est plus disponible). S'il reste du courant de charge, il est divisé là où cela est possible, en commençant par le premier Wattpilot de la boucle.

Le Wattpilot X possède un courant de charge minimal de 6 A, le Wattpilot Y de 10 A et le Wattpilot Z de 6 A. Un courant de charge de 15 A est à distribuer. La répartition du courant de charge se fait comme suit.

1. X obtient 6 A, il reste 9 A.
2. Y ne reçoit rien car le courant de charge minimal de Y est de 10 A. Y est fixé à 0.
3. Z obtient 6 A, il reste 3 A.
4. La boucle reprend du début.
5. X obtient 7 A, il reste 2 A.
6. Y ne reçoit rien car le courant de charge a déjà été réglé à 0 lors de la première boucle.
7. Z obtient 7 A, il reste 1 A.
8. La boucle reprend du début.
9. X obtient 8 A, il reste 0 A.

Le courant de charge de 15 A a été réparti entre les Wattpilots dont la priorité est identique et les charge. Dès que le courant de charge est à nouveau disponible, le véhicule électrique au niveau du Wattpilot Y est chargé.

Vidéos

Webinaires et vidéos How-to

Le lien suivant permet d'accéder aux webinaires actuels et aux vidéos "how-to" du Fronius Wattpilot.

[Fronius Wattpilot YouTube Playlist](#)

Installation et mise en service

Choix du site et position de montage

Choix du site

Respecter les critères suivants lors de la détermination du choix du site :



Le Wattpilot est adapté à un fonctionnement en extérieur sans rayonnement solaire direct.



Le Wattpilot est adapté à un fonctionnement dans une zone intérieure bien ventilée.



Ne pas faire fonctionner le Wattpilot dans des pièces où il existe un risque accru lié au gaz ammoniac.

Le Wattpilot est adapté à une utilisation dans une zone intérieure et extérieure.

Conditions environnementales voir [Wattpilot Home 11 J 2.0](#) à la page [71](#).

ATTENTION!

Risque lié à la déformation du support de fixation sur un sol irrégulier.

Un sol irrégulier peut déformer le support de fixation, rendant ainsi impossible la fixation du Wattpilot.

- Choisir un emplacement approprié avec un sol plan.

Position de montage

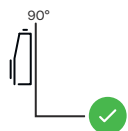

Le Wattpilot peut être monté à la verticale sur un mur vertical et plan.



- Ne pas monter le Wattpilot à l'horizontale.
- Ne pas monter le Wattpilot sur une surface inclinée.
- Le Wattpilot ne doit pas être monté sur une surface inclinée avec le connecteur vers le bas.

ATTENTION!

Risque lié à un dégagement de chaleur au niveau de l'appareil !

L'accumulation de chaleur peut entraîner des dommages durables, voire un incendie.

- Respecter la bonne position de montage.
- Ne jamais couvrir l'appareil pendant le processus de charge.
- Dérouler complètement le câble d'un tambour de câbles.

REMARQUE!

Le connecteur de type 2 n'est pas étanche à l'eau.

De l'eau peut pénétrer dans le Wattpilot s'il est monté à l'horizontale.

► Monter le Wattpilot à la verticale.

Montage

Montage du Wattpilot au mur

Lors du montage du support de fixation, veiller à ce que celui-ci ne soit pas déformé. Les illustrations suivantes peuvent légèrement différer du produit réel. Le Wattpilot Home 11 J 2.0 / Home 22 J 2.0 n'est pas équipé d'une fiche secteur.

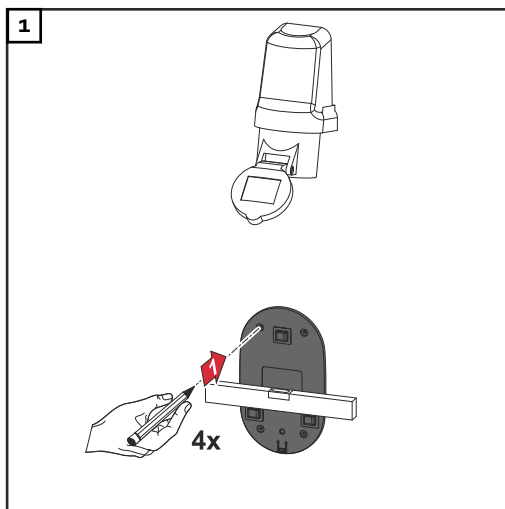

Marquer les trous de perçage 4 fois.

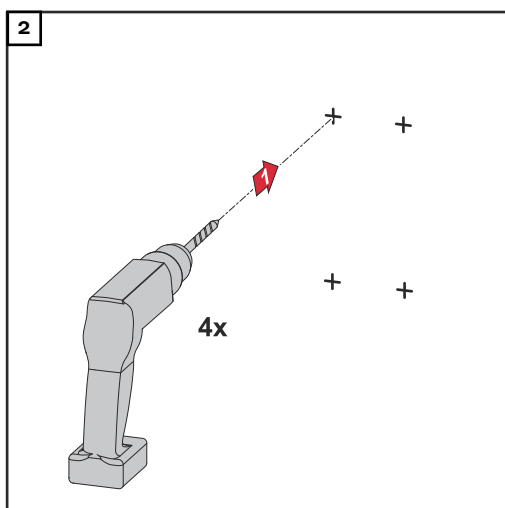

Perçer 4 trous.

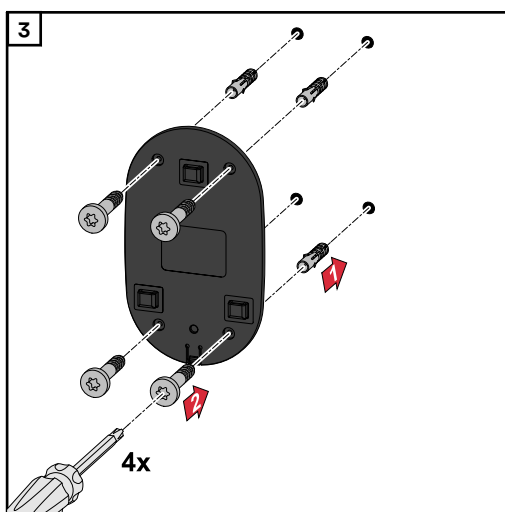

Mettre des chevilles dans les trous et fixer le support de fixation avec des vis.

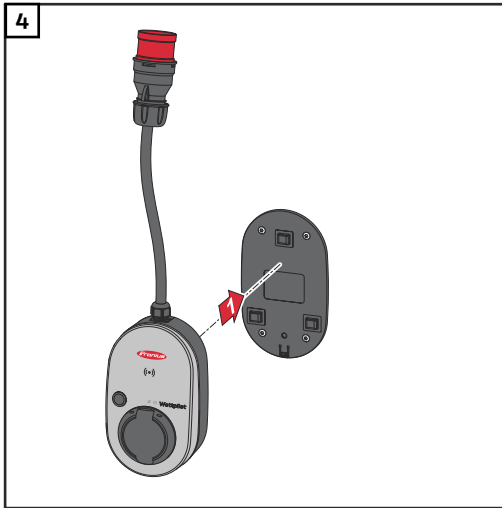

Accrocher le Wattpilot dans le support de fixation.

REMARQUE!

Pour protéger le Wattpilot de tout contact, respecter une hauteur minimale de 140 cm au-dessus du sol.

- En Suède, la hauteur minimale de 140 cm doit être respectée.

Monter la protection contre le vol

Le matériel de fixation et le cadenas ne sont pas compris dans la livraison. Utiliser les matériaux de fixation appropriés en fonction du support. L'installateur est personnellement responsable du choix approprié des accessoires de fixation.

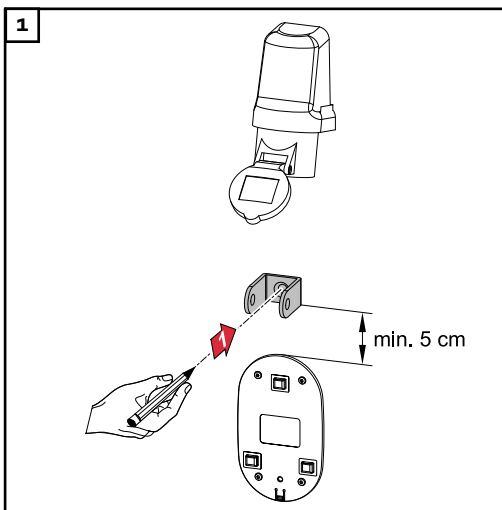

Monter la protection contre le vol au moins 5 cm au-dessus du support de fixation.

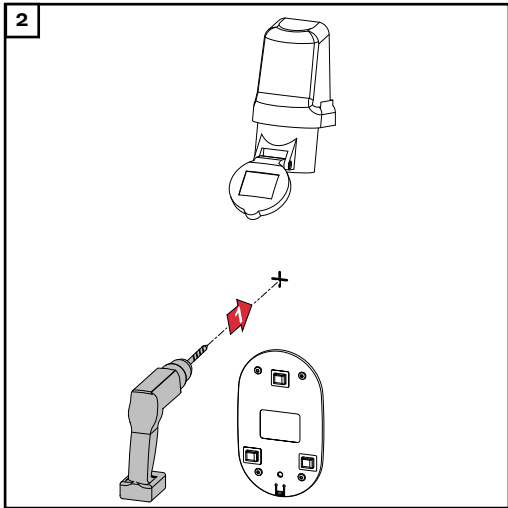

Percer un trou avec une perceuse adaptée.

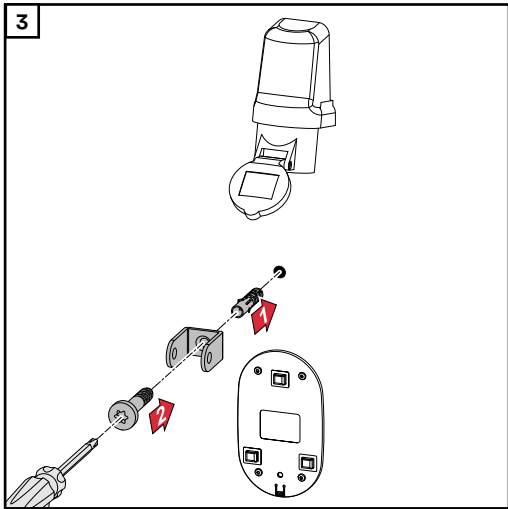

Monter la protection contre le vol avec un matériel de fixation approprié.

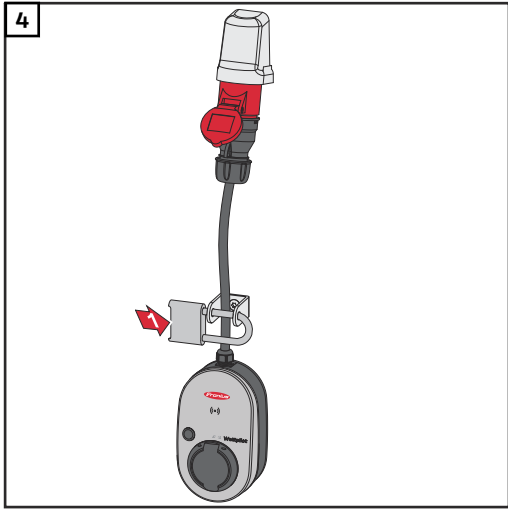

Sécuriser le Wattpilot avec un cadenas.

Connecter le Wattpilot

Remarques générales

ATTENTION!

L'installation et la mise en service ne doivent être effectuées que par une personne qualifiée en électricité !

Exigences quant à la qualification des électriciens - Connaissance et respect des 5 règles de sécurité pour les travaux sur les installations électriques.

- ▶ Déverrouiller ;
- ▶ s'assurer qu'il soit impossible de le rallumer ;
- ▶ vérifier l'absence de tension ;
- ▶ mettre à la terre et en court-circuit ;
- ▶ Recouvrir ou empêcher l'accès aux pièces sous tension à proximité.

REMARQUE!

Vérifier auprès de l'opérateur réseau s'il existe une obligation de déclaration dans le pays de destination et, si nécessaire, signaler le Wattpilot à l'opérateur réseau.

Installation du Wattpilot Home

Lors de l'installation du Wattpilot Home 11 J 2.0 ou Home 22 J 2.0, le câble secteur doit être installé par une personne qualifiée, conformément aux normes nationales. Dimensionner les fusibles de la ligne d'alimentation conformément aux spécifications techniques de l'appareil.

AVERTISSEMENT!

Danger dû à la tension du secteur !

Une décharge électrique peut être mortelle.

- ▶ Avant toute opération de raccordement, veiller à ce que le circuit du courant soit hors tension.
- ▶ Faire effectuer les travaux de raccordement par un électricien agréé.
- ▶ Respecter les normes nationales.

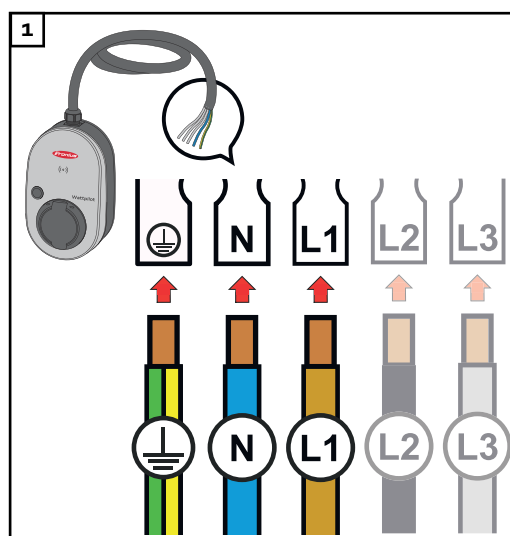

Faire appel à un électricien agréé pour raccorder le câble secteur 5 pôles conformément aux normes nationales et aux consignes de sécurité. En fonction du type de réseau disponible, brancher en monophasé ou triphasé.

REMARQUE!**Pour un fonctionnement monophasé, utiliser la phase L1.**

- Pour alimenter le Wattpilot en courant, la phase L1 doit être raccordée. Les phases non utilisées L2 et L3 doivent être isolées (protection contre les contacts) !

Mode alimentation en courant de secours**REMARQUE!****Il est recommandé de raccorder le Wattpilot en dehors des charges d'alimentation en courant de secours d'une installation photovoltaïque !**

Si le courant de charge par phase ne peut pas être couvert par l'alimentation en courant de secours, raccorder le Wattpilot en dehors des charges de l'alimentation de secours.

Si le Wattpilot est connecté au circuit d'alimentation de secours d'une installation photovoltaïque et que le courant total d'une phase est donc dépassé, l'onduleur coupe l'alimentation en courant de secours. Le véhicule électrique doit être débranché et l'alimentation en courant de secours acquittée (voir les instructions de service de l'onduleur).

IMPORTANT !

Vérifier si le véhicule électrique permet la charge avec 53 Hz.

Mise en service

Mettre le Wattpilot Home 11 J 2.0 / Home 22 J 2.0 installé de manière fixe en service à partir de l'étape 2.

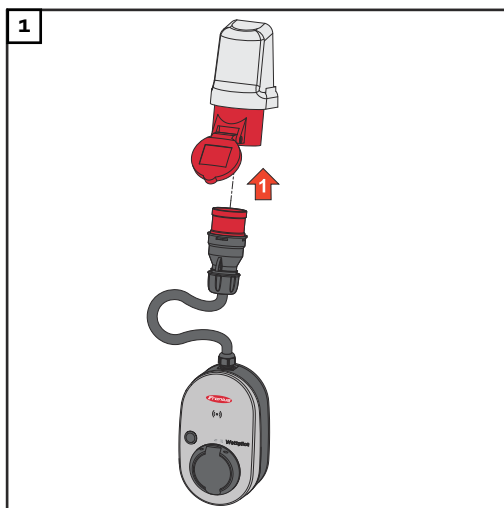

Brancher directement la prise CEE à une prise adaptée ou à l'aide d'un adaptateur approprié.

REMARQUE!

Les LED s'allument dans les couleurs de l'arc-en-ciel pendant un auto-contrôle initial. Puis, le nombre de LED correspondant au courant de charge réglé s'allume en bleu.

- 2 Régler le courant de charge souhaité en appuyant sur le bouton pression. (Voir [Fonctions du bouton pression](#) à la page 15).

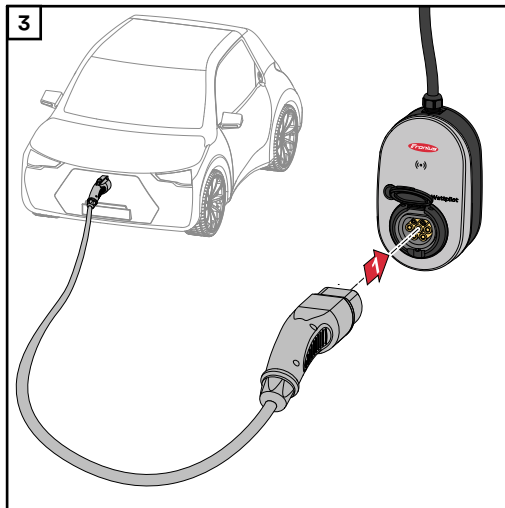

Connecter un câble de charge de type 2 à un câble de charge de type 2/ type 1 au Wattpilot et au véhicule.

Lors d'un test, toutes les LED s'allument en jaune.

Un clic sonore et l'allumage des LED indiquent le démarrage du processus de charge.

Pour plus d'informations sur les LED d'état, voir le chapitre [LED d'état](#) à la page [17](#).

Le véhicule est en cours de chargement.

Terminer le processus de charge

Lorsque la batterie du véhicule est entièrement chargée, le véhicule met fin au processus de charge.

Déverrouiller le câble de charge

- 1 Débrancher le câble de charge du véhicule.
- 2 Débrancher le câble de charge du Wattpilot.

REMARQUE!

Le câble de charge reste verrouillé par défaut sur le Wattpilot (protection contre le vol). Cela peut être modifié dans l'application (voir le chapitre [Déverrouillage du câble](#) à la page [57](#)).

Interruption prématurée du processus de charge

- Dans le véhicule via la fonction « Déverrouillage du câble »
- Dans l'application en cliquant sur « Arrêt » (voir chapitre [Page d'accueil](#) à la page [51](#)).

REMARQUE!

Le comportement du déverrouillage du câble peut être réglé dans l'application.

Si l'alimentation en courant est interrompue, le câble de charge reste verrouillé dans le Wattpilot aux fins de protection contre le vol. Le déverrouillage de câble peut être activé dans l'application, sous « Déverrouiller en cas de coupure de courant ».

- ▶ Rebrancher l'alimentation du Wattpilot pour déverrouiller le câble de charge.
- ▶ Régler le déverrouillage de câble dans l'application.

Communication de données avec l'onduleur

La charge avec l'excédent d'énergie photovoltaïque (voir [Excédent d'énergie photovoltaïque](#) à la page [22](#)) est possible avec un onduleur Fronius pris en charge auquel est raccordé un Fronius Smart Meter primaire. Dès qu'un onduleur se trouve dans le réseau, le Wattpilot se connecte automatiquement au premier onduleur trouvé.

Un autre onduleur peut être couplé via l'application Fronius Solar.wattpilot (voir [Optimisation des coûts](#) à la page [53](#))

Conditions préalables

- L'onduleur est pris en charge et possède une interface de données appropriée (voir **Onduleurs compatibles** à la page 14).
- Le Wattpilot et l'onduleur se trouvent sur le même réseau.
- Un Fronius Smart Meter primaire doit être raccordé à l'onduleur au point d'alimentation. Si plusieurs onduleurs avec des Fronius Smart Meter primaires se trouvent dans le réseau, seul un d'entre eux peut être couplé.

Fronius Solar.wattpilot - Application

Aperçu

Généralités

L'application Fronius Solar.wattpilot permet la mise en service, la configuration, l'utilisation, la visualisation et la mise à jour du Wattpilot. L'application est disponible pour Android™ et iOS®.

L'application permet d'accéder au Wattpilot de la manière suivante :

- directement (voir [Configuration du WLAN](#) à la page 50) ;
 - via Internet (voir [Configuration du WLAN](#) à la page 50).
-

Téléchargement

L'application Fronius Solar.wattpilot est disponible sur la plateforme suivante.



Se connecter au WLAN

Lancement de l'application

- 1 Ouvrir l'application Fronius Solar.wattpilot sur le terminal et suivre l'assistant de mise en service.
- 2 Lire et accepter les conditions d'utilisation.
- 3 Cliquer sur « Connexion ».

REMARQUE!

Pour les terminaux disposant d'un système d'exploitation iOS, l'accès à l'application Fronius Solar.wattpilot doit être autorisé.
Réglages iOS > Protection des données > Réseau local > Fronius Solar.wattpilot > Autoriser l'accès au réseau local

Configuration du hot-spot

Le Wattpilot ouvre en permanence un hot-spot.

- 1 Scanner le code QR sur la carte de réinitialisation ou connecter le terminal au hot-spot WLAN. Le mot de passe se trouve sur la carte de réinitialisation du Wattpilot.
- 2 Suivre les instructions supplémentaires affichées sur l'application.

REMARQUE!

Pour les terminaux disposant d'un système d'exploitation Android, le WLAN sélectionné du Wattpilot doit rester connecté malgré l'absence d'une connexion Internet.

Configuration du WLAN

- 1 Sélectionner WLAN et saisir le mot de passe.

REMARQUE!

L'établissement de la connexion peut prendre jusqu'à 1 minute !

Si la puissance du signal est faible, il faut par ex. installer un répéteur WLAN.

- 2 Suivre les instructions supplémentaires affichées sur l'application.
-

Ajouter un Watt-pilot

Les nouveaux appareils Wattpilot ou ceux déjà connectés peuvent être ajoutés dans l'application Fronius Solar.wattpilot.

- 1 Cliquer sur le symbole « + ».
- 2 Cliquer sur « Ajouter » sur le Wattpilot connecté.
- 3 Suivre les instructions supplémentaires affichées sur l'application.
 - Voir [Configuration du hot-spot](#) à la page 50.
 - Voir [Configuration du WLAN](#) à la page 50.

Charge

Page d'accueil

L'image suivante montre la page d'accueil « **Charge** » de l'application Fronius Solar.wattpilot.

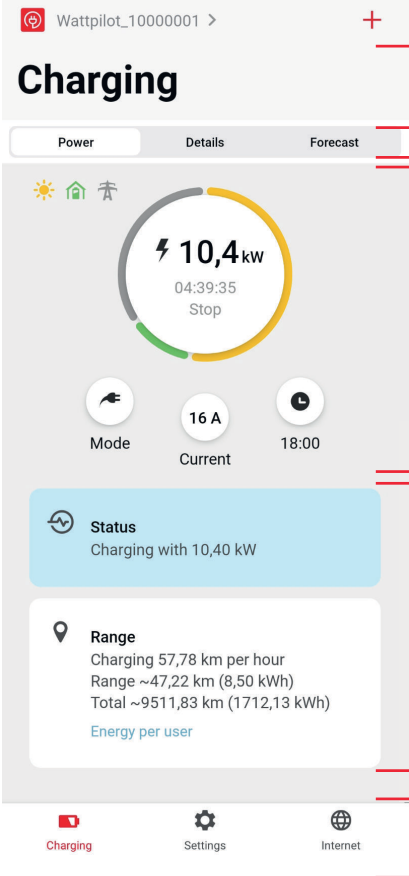

The screenshot shows the 'Charge' page of the Fronius Solar.wattpilot app. It features a top navigation bar with a '+' icon, a main content area with a large circular gauge showing 10.4 kW, and a bottom navigation bar with 'Charging', 'Settings', and 'Internet' tabs. Red brackets and numbers (1) through (5) highlight specific UI elements: (1) the '+' icon, (2) the view tabs, (3) the main gauge and control buttons, (4) the status and range information cards, and (5) the bottom navigation bar.

(1) Toucher l'icône de l'application et afficher la page « **Sélectionner un Wattpilot** ». L'icône « + » permet d'ajouter un nouveau Wattpilot.

(2) Vues dans la fenêtre principale :

- « **Puissance** »
- « **Détails** »
- « **Prévisions** »

(3) **Puissance :**
Le courant de charge momentané et la durée de charge sont affichés.

- Toucher le cercle : le processus de charge est démarré/arrêté
- Toucher les boutons en dessous : « **Mode** », « **Courant de charge** » ou « **Mode Next Trip** »

(4) Les détails du processus de charge en cours sont affichés sous « **Statut** » et « **Autonomie** ».

(5) Les pages suivantes peuvent être affichées :

- « **Charge** »
- « **Paramètres** »
- « **Internet** »

Consommation par utilisateur

Sous « **Autonomie** », il est possible d'afficher la liste des consommations des puces d'identification enregistrées via « **Consommation par utilisateur** ». La liste peut être téléchargée sous forme de fichier *.csv dans la rubrique « Total ». Les données suivantes sont affichées dans le fichier :

- **Numéro de session** : numéro continu. Une session correspond au temps qui s'écoule entre le branchement et le débranchement du câble de charge.
- **Identifiant de session** : numéro d'identification unique.
- **Puce d'identification** : indication concernant la puce d'identification enregistrée. Pas d'entrée si la charge est effectuée sans puce d'identification.
- **Mode de service ECO [%]** : part de l'énergie chargée provenant du mode Eco en pourcentage.
- **Mode de service Next Trip [%]** : part de l'énergie chargée provenant du mode Next Trip en pourcentage.
- **Start** : date et heure à partir desquelles le câble de charge est branché.
- **Fin** : date et heure de fin auxquelles le câble de charge est débranché.
- **Durée totale** : période d'affectation du Wattpilot.
- **Durée du flux de courant actif** : période pendant laquelle l'énergie a été chargée dans le véhicule.
- **Puissance max. [kW]** : puissance maximale en kilowatts atteinte pendant la charge.
- **Courant max. [A]** : courant maximal en ampères atteint pendant la charge.
- **Énergie [kWh]** : indication de l'énergie chargée en kilowattheures.
- **Énergie photovoltaïque [kWh]** : indication de l'énergie chargée en kilowattheures grâce à l'excédent d'énergie photovoltaïque.
- **Énergie de la batterie [kWh]** : part de l'énergie chargée en kilowattheures, chargée à partir d'un système de stockage stationnaire.
- **Valeur de départ du compteur [kWh]** : indication de l'énergie chargée en kilowattheures au début de la charge.
- **Valeur de fin du compteur [kWh]** : indication de l'énergie chargée en kilowattheures à la fin de la charge.

Paramétrages

Intensité de courant

Il est possible de régler 5 intensités de courant allant de « **doux** » à « **rapide** » en actionnant le bouton pression du Wattpilot. Appuyer sur le bouton pression pendant au moins 2 secondes (voir le chapitre [Fonctions du bouton pression](#) à la page [15](#)).

Les intensités souhaitées peuvent être adaptées en cliquant dans le champ correspondant.

REMARQUE!

Si la charge est effectuée dans une infrastructure inconnue, toujours charger avec le courant de charge le plus faible (par ex. 6 A ou 10 A).

REMARQUE!

Une charge lente à faible ampérage est plus respectueuse de la batterie du véhicule. La durée de vie de la batterie peut ainsi être fortement prolongée.

Next Trip Mode

La charge est réalisée de la manière la plus économique possible en utilisant le courant photovoltaïque excédentaire (voir [Excédent d'énergie photovoltaïque](#) à la page [22](#)) et les éventuels tarifs d'électricité flexibles (voir [Tarif d'électricité flexible](#) à la page [26](#)).

- 1 Sous « **Paramètres** », cliquer sur le bouton « **Mode Next Trip** ».
- 2 Indiquer la « **Quantité de charge minimale** » en kilomètres (km) ou en kilowattheures (kWh).
 - 100 km correspondent à 18 kWh par défaut. La consommation réelle aux 100 km varie d'un véhicule à l'autre et peut être réglée sous « **Consommation aux 100 km** ».
- 3 Indiquer l'heure à laquelle la charge doit être terminée.

Activation du « Mode Next Trip »

- Directement sur le Wattpilot en appuyant sur le bouton pression (voir [Fonctions du bouton pression](#) à la page [15](#)).
- Dans l'application, sous « **Charge** », cliquer sur le bouton « **Mode** » et activer le « **Mode Next Trip** ».

Activer « Mode Eco après Mode Next Trip Mode »

Une fois l'autonomie définie atteinte, le Wattpilot passe du **mode Next Trip** au **mode Eco**. Le processus de charge se poursuit avec les paramètres du **mode Eco**.

Optimisation des coûts

Sous « **Optimisation des coûts** », il est possible d'activer la prise en compte du tarif d'électricité (voir [Tarif d'électricité flexible](#) à la page [26](#)) et l'utilisation de l'excédent d'énergie-photovoltaïque (voir [Excédent d'énergie photovoltaïque](#) à la page [22](#)) En outre, les paramètres énumérés ci-dessous sont adaptables.

Utiliser Lumina Strom/aWattar

Activer ou désactiver les tarifs d'électricité flexibles.

Eco Mode Limite de prix

Lorsque le tarif d'électricité flexible est activé en mode Eco, la charge ne commence que lorsque les coûts de la consommation électrique fixés sont inférieurs à cette valeur. Si les coûts de la consommation électrique sont supérieurs à cette valeur, la charge n'est pas effectuée.

REMARQUE!

En mode Next Trip, ce n'est pas cette valeur qui est prise en compte mais les temps de charge les plus favorables dans le laps de temps disponible.

Utilisation de l'excédent d'énergie photovoltaïque

Activer ou désactiver. Si « **Utilisation de l'excédent d'énergie photovoltaïque** » est activé, le Wattlepilot utilise l'excédent d'énergie photovoltaïque pour la charge.

Onduleur

Sélection d'un onduleur couplé.

Valeur limite batterie photovoltaïque

Si une batterie est installée dans l'installation photovoltaïque, il est possible de définir ici une valeur limite. En dessous de la valeur réglée, la batterie est de préférence chargée. Au-delà de cette valeur, l'énergie est chargée dans le véhicule plutôt que dans la batterie stationnaire. Le SOC (état de charge) de la batterie peut tout de même augmenter lentement.

Valeur limite Ohmpilot - en option

Si un Fronius Ohmpilot est installé avec un capteur de température dans l'installation photovoltaïque, il est possible de définir ici une valeur limite de température. En dessous de la valeur réglée, le chauffage est privilégié avec l'énergie disponible. Au-delà de cette valeur, le véhicule est chargé au lieu de chauffer avec l'Ohmpilot. La température peut tout de même augmenter lentement.

Excédent d'énergie photovoltaïque- Paramètres avancés

Dans les paramètres avancés, il est possible de définir un **niveau de puissance au démarrage** à partir duquel l'excédent d'énergie photovoltaïque peut être utilisé pour la charge. Les véhicules ont besoin d'une certaine puissance minimale pour charger.

- **Niveau de puissance au démarrage** : si « 0 » est réglé, le Wattlepilot débutera la charge même si aucun excédent d'énergie photovoltaïque n'est disponible.
- **Zéro injection** : aucun courant photovoltaïque n'est injecté dans le réseau électrique. Si l'option zéro injection est activée dans l'onduleur, elle doit également être activée sur le Wattlepilot.

Lors de l'utilisation de l'excédent d'énergie photovoltaïque, des écarts peuvent survenir car les véhicules sont progressivement réglés. Les réglages suivants peuvent être effectués sous **Modes de régulation**.

- **Privilégier l'approvisionnement sur le réseau** : le Wattlepilot privilégie l'approvisionnement sur le réseau électrique plutôt que l'injection.
- **Standard** : le Wattlepilot permet l'approvisionnement sur et l'injection dans le réseau.
- **Privilégier l'injection dans le réseau** : le Wattlepilot privilégie l'injection plutôt que l'approvisionnement sur le réseau électrique.

REMARQUE!

Lorsque l'option zéro injection est activée, l'ordre de priorité des composants périphériques ne peut être garanti. Il est possible de restreindre le contrôle de l'optimisation pour le photovoltaïque.

Véhicule- Paramètres avancés

Avec la charge intelligente, le processus de charge peut être interrompu ou le

courant de charge réduit pour répondre à certaines conditions de charge. Pour une charge intelligente optimale, définir certains paramètres propres au véhicule.

- **Sélectionner une voiture** : pour activer les paramètres optimisés par défaut de différents modèles de véhicules.
- **Courant minimal** : pour certains véhicules, le processus de charge ne se poursuit pas après une interruption. Pour éviter une interruption, il est possible de régler le **courant de charge minimal**.
- **Intervalle de charge forcée** : en cas de charge avec optimisation des coûts, le Wattlepilot interrompt le processus de charge si les coûts de la consommation électrique sont trop élevés. Certaines voitures ne tolèrent pas les interruptions et ne poursuivent pas la charge après des interruptions de charge prolongées. Dans ce cas, le processus de charge doit être régulièrement démarré pendant une courte durée.
- **Autoriser une pause de charge** : certains véhicules ne poursuivent pas le processus de charge après une interruption. Les interruptions de la charge sont évitées si cette option est désactivée.
- **Simuler un débranchement** : certains véhicules doivent être débranchés pendant un moment si une interruption est survenue dans le cadre d'une charge avec optimisation des coûts. Cette fonction simule un débranchement avant la poursuite du processus du charge.
- **Pause de charge** : certains véhicules ont besoin d'un certain temps d'attente après une interruption de charge avant de pouvoir redémarrer celle-ci.
- **Durée de charge minimale** : définir la durée de charge minimale pendant laquelle la voiture doit être chargée après un début de charge.
- **Sélectionner la commutation de phase** :
 - **Automatique** : il est possible de définir un niveau de puissance à partir duquel s'effectue la charge triphasée. Si « 0 » est réglé, le Wattlepilot démarre immédiatement la charge triphasée.
 - **Monophasé uniquement** : une charge monophasée est disponible.
 - **Triphasé uniquement** : une charge triphasée est disponible.
- **Niveau de puissance triphasée** : il est possible de définir un niveau de puissance qui doit être atteint par l'installation photovoltaïque pour que le Wattlepilot passe d'une charge monophasée à une charge triphasée. Si la puissance disponible est supérieure à la valeur configurée, le Wattlepilot active immédiatement la charge triphasée. La commutation automatique peut être désactivée dans les paramètres de la voiture.
- **Délai de commutation de phase** : la commutation de phase est effectuée si le « Niveau de puissance triphasée » est dépassé ou non-atteint en permanence pendant cette période.
- **Intervalle de commutation de phase** : durée minimale entre les commutations.

REMARQUE!

Si un véhicule n'est pas listé, aucun mode de chargement spécifique n'est reconnu. Tous les pré-réglages peuvent être adaptés.

- Sélectionner le mode de chargement standard.

Programmeur de charge

Le paramètre « **Programmeur de charge** » limite la charge à des moments précis. Pour ce faire, il faut spécifier une heure de début et de fin. Plusieurs fenêtres temporelles peuvent être définies. Les éléments suivants peuvent être définis :

- l'heure (heure de début et de fin) et
- les jours de la semaine.

REMARQUE!

Verhalten bei aktiviertem Eco Mode ou Next Trip Mode :

Si la charge n'est pas autorisée par le programmeur de charge pendant une certaine période, le Eco Mode et le Next Trip Mode sont également verrouillés pendant cette période.

Si la charge est autorisée par le programmeur de charge pendant une certaine période, mais que les paramètres du mode Eco ou du mode Next Trip ne sont pas respectés, la charge ne sera pas effectuée.

Load Balancing

Sous « Load Balancing », il est possible de sélectionner et de régler Dynamic Load Balancing.

Load Balancing désactivé

Avec ce réglage, aucun Load Balancing n'est effectué par Wattpilot.

Dynamic Load Balancing

Informations générales sur Dynamic Load Balancing, voir [Dynamic Load Balancing](#) à la page 31. Dynamic Load Balancing surveille le courant au point de référence. Cela limite le courant de manière dynamique pour jusqu'à 3 Wattpilots afin que le courant de référence maximal ne soit pas dépassé. Les réglages suivants sont possibles.

- **Courant de référence maximal**
Configurer le courant de référence maximal ne pouvant être dépassé pour le raccordement électrique.
 - **Ordre des phases**
Le Smart Meter surveille chaque phase. Pour que Load Balancing fonctionne correctement, l'ordre des phases du Wattpilot doit être réglé par rapport au Smart Meter. Ainsi, en cas de dépassement du courant d'une phase, le Wattpilot correct est régulé en retour.
 - **Priorité**
Il est possible de définir des priorités de charge pour les systèmes comprenant plusieurs Wattpilots (voir [Priorité](#)).
 - **Mode Fallback**
Lorsqu'il n'y a pas de connexion au serveur, le Wattpilot limite le courant de charge à la valeur réglée en mode Fallback. Cela permet de s'assurer que l'infrastructure n'est pas surchargée.
 - **Aperçu**
Affichage de tous les Wattpilots en Load Balancing.
-

Nom

Modifier le nom du Wattpilot couplé.

Luminosité

Réglage des valeurs de luminosité des LED. En activant « **Mettre les LED en veille après 10 s** », les LED de l'appareil se mettent en veille après 10 secondes.

Couleur des LED

Modification des couleurs des LED.

Fuseau horaire Configuration du fuseau horaire. L'activation du « **Passage automatique à l'heure d'été** » permet de régler automatiquement l'heure d'été et l'heure d'hiver.

Gestion des accès

Dans le menu « **Gestion des accès** », il est possible de définir si le chargement doit être lancé automatiquement ou après confirmation. En outre, la sélection du mode et le choix de l'intensité de courant peuvent être réglés à l'aide du bouton pression de l'appareil.

Authentification

- **Démarrage** : Le processus de charge est lancé automatiquement après le raccordement des câbles.
- **Authentification requise** : La charge ne commencera qu'après confirmation dans l'application ou après le scan de la puce d'identification fournie.

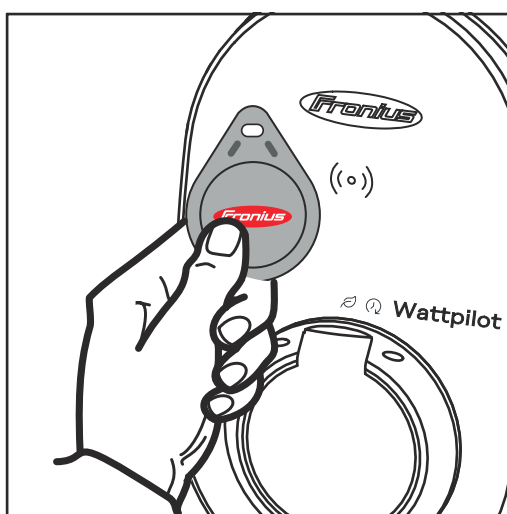

Scanner la puce d'identification

- 1 Tenir la puce d'identification devant le lecteur de carte du Wattpilot.
- 2 5 LED s'allument en vert. La charge démarre.

Verrouiller la sélection de mode

permet de définir si le bouton pression du Wattpilot doit être verrouillé. Le verrouillage du bouton pression empêche toute modification accidentelle du mode.

- **Toujours verrouillé** : le changement de mode n'est possible que via l'application Fronius Solar.wattpilot connectée.
- **Verrouillé lorsque la voiture est branchée** : le changement de mode en appuyant sur le bouton pression est possible lorsque le véhicule est débranché.
- **Jamais verrouillé** : paramètres par défaut.

Verrouiller la sélection de l'intensité de courant

permet de définir si le bouton pression du Wattpilot doit être verrouillé. Le verrouillage du bouton pression empêche toute modification accidentelle de l'intensité de courant.

- **Toujours verrouillé** : la modification de l'intensité de courant n'est possible que via l'application Fronius Solar.wattpilot connectée.
- **Verrouillé lorsque la voiture est branchée** : il est possible de modifier l'intensité de courant en actionnant le bouton pression lorsque le véhicule est débranché.
- **Jamais verrouillé** : paramètres par défaut.

Déverrouillage du câble

Mode standard

Après la fin de la charge, le câble de charge reste verrouillé jusqu'à ce que le câble de charge soit débranché du véhicule (protection contre le vol).

Déverrouillage automatique

Le câble de charge est uniquement verrouillé pendant la charge.

Toujours verrouillé

Le câble de charge est toujours verrouillé sur le Wattpilot. Passer en mode standard pour déverrouiller.

Déverrouiller en cas de panne de courant

Le câble de charge est déverrouillé en cas de panne de courant. Le câble de charge reste verrouillé par défaut en cas de panne de courant aux fins de protection contre le vol. Pour déverrouiller le câble de charge, il est nécessaire d'alimenter le Wattpilot.

Vérification de la mise à la terre

Activation ou désactivation de la vérification de la mise à la terre. La désactivation de la vérification de la mise à la terre est nécessaire dans les réseaux électriques isolés de certains pays (par ex. Norvège).

Puces d'identification

Jusqu'à 10 puces d'identification peuvent être utilisées. La puce d'identification est utilisée pour l'authentification et l'enregistrement des quantités de charge en fonction de l'utilisateur.

REMARQUE!

Une puce d'identification peut être configurée pour plusieurs appareils Fronius Wattpilot.

Configurer la puce d'identification

- 1 Tenir la **puce d'identification** devant le lecteur de carte du Wattpilot.
- 2 Cliquer sur « **Configurer la puce d'identification** » dans l'application.

Renommer la puce d'identification

- 1 Appuyer sur l'entrée correspondante.
- 2 Saisir le nom souhaité et appuyez sur « Enregistrer ».

REMARQUE!

Les **puces d'identification** et la quantité de charge restent mémorisées en cas de réinitialisation.

Mot de passe

Le mot de passe protège le Wattpilot contre tout accès interdit.

Politique en matière de mots de passe

- Au moins 10 caractères
- Au moins 3 des 4 chaînes suivantes : lettres majuscules, lettres minuscules, chiffres, caractères spéciaux
- Pas de tréma (ä, ö, etc.)
- Pas de symbole de paragraphe (§)

Mot de passe technique

Si le mot de passe technique est activé, il est nécessaire pour accéder aux « Exigences en matière de réseau ».

REMARQUE!

Si vous avez oublié votre mot de passe, contactez le support.

Exigences en matière de réseau

Procéder de la manière suivante pour afficher les « **Exigences en matière de réseau** » :

Mot de passe technique

- 1** Cliquer sur « **Exigences en matière de réseau** ».
- 2** Saisir le « **mot de passe technique** ».
- 3** Cliquer sur « **OK** ».

Sélectionner le pays

Selon le pays, d'autres conditions de charge sont autorisées. Dans cette sélection, tous les préréglages connus pour le pays concerné sont enregistrés et peuvent être directement sélectionnés.

Courant de charge max.

Ce réglage permet d'ajuster le courant de charge maximal du Wattpilot. Il n'est pas possible de sélectionner des courants de charge plus élevés.

REMARQUE!

L'optimisation pour le photovoltaïque fonctionne mieux lorsque le courant de charge maximal est réglé sur le niveau maximum autorisé dans le pays concerné. Pour démarrer le processus de charge, la valeur doit être supérieure au courant minimal dans les paramètres du véhicule.

Courant de charge monophasé max.

Dans certains pays, la recharge via des prises domestiques est autorisée uniquement jusqu'à une certaine intensité de courant. Le Wattpilot détecte automatiquement la prise monophasée et limite le courant à la valeur réglée.

REMARQUE!

Pour les prises camping, il n'est pas nécessaire de régler une limitation spéciale du courant de charge monophasé maximal.

Internet

Connexion

Les possibilités de connexion suivantes peuvent être configurées dans le menu « Internet » :

- WLAN
 - Les réseaux configurés et les disponibles sont listés. D'autres réseaux peuvent être ajoutés.
 - Pour plus d'informations, voir le chapitre [Se connecter au WLAN](#) à la page [50](#).
- Mot de passe du hot-spot
 - Définir le mot de passe du hot-spot.
 - Pour plus d'informations, voir le chapitre [Se connecter au WLAN](#) à la page [50](#).
- Paramètres avancés
 - Activer ou désactiver « Autoriser la connexion Internet ». Si l'option « Autoriser la connexion Internet » est désactivée, les fonctions telles que les tarifs d'électricité flexibles, la synchronisation temporelle ou la connexion de l'application à Internet ne sont pas possibles.
- OCPP
 - Configuration de la norme de communication des points de charge libres (Open Charge Point Protocol).
 - Pour plus d'informations, voir le chapitre [OCPP](#) à la page [60](#).

OCPP

La norme de communication des points de charge (OCPP, Open Charge Point Protocol) est un protocole de communication universel pour les équipements de charge. Elle permet la communication entre le Wattpilot et un système de gestion permettant notamment d'effectuer la répartition des charges d'une infrastructure ou la facturation. Elle peut être configurée via un fournisseur de serveur distant ou localement.

Activer l'OCPP

Activer ou désactiver l'OCPP.

Adresse

L'adresse du serveur OCPP doit être mise à disposition par le fournisseur d'accès et inscrite dans le menu OCPP de l'application.

Ordre des phases

Effectuer des réglages pour savoir comment les phases du Wattpilot sont ordonnées par rapport à un Smart Meter. Cela peut être nécessaire, par ex. lorsque l'équilibrage de charge fonctionne.

Statut

Les indicateurs d'état suivants sont disponibles :

- Non connectée : l'OCPP n'est pas activée et n'est pas reliée à un système de gestion.
- Démarrée : l'OCPP est activée, mais il n'y a pas encore de connexion réussie au système de gestion.
- Connectée : l'OCPP est activée et il existe une connexion au système de gestion, mais elle n'a pas encore été acceptée.
- Connectée et acceptée : l'OCPP est activée et il existe une connexion au système de gestion, cette dernière a été acceptée.

Certificat défini par l'utilisateur

Possibilité d'inscrire un certificat que vous avez créé vous-même pour l'OCPP .

Redémarrage Après confirmation du redémarrage, le Wattpilot redémarre et les derniers réglages restent enregistrés.

Mise à jour du logiciel Le logiciel actuel du Wattpilot est téléchargé via Internet. Le menu « Internet » indique la version du logiciel installée et la disponibilité d'une mise à jour.

Mise à jour du logiciel

- 1 Cliquer sur « Mise à jour disponible ».
- 2 Cliquer sur « Mise à jour ».
- 3 Après une mise à jour du logiciel, vérifier si l'application Fronius Solar.wattpilot doit également être mise à jour.

L'application Fronius Solar.wattpilot peut être mise à jour via la plateforme correspondante (Google Play Store, App Store).

Annexe

Généralités

Détection courant résiduel

Les caractéristiques de déclenchement de la détection du courant résiduel sont les suivantes :

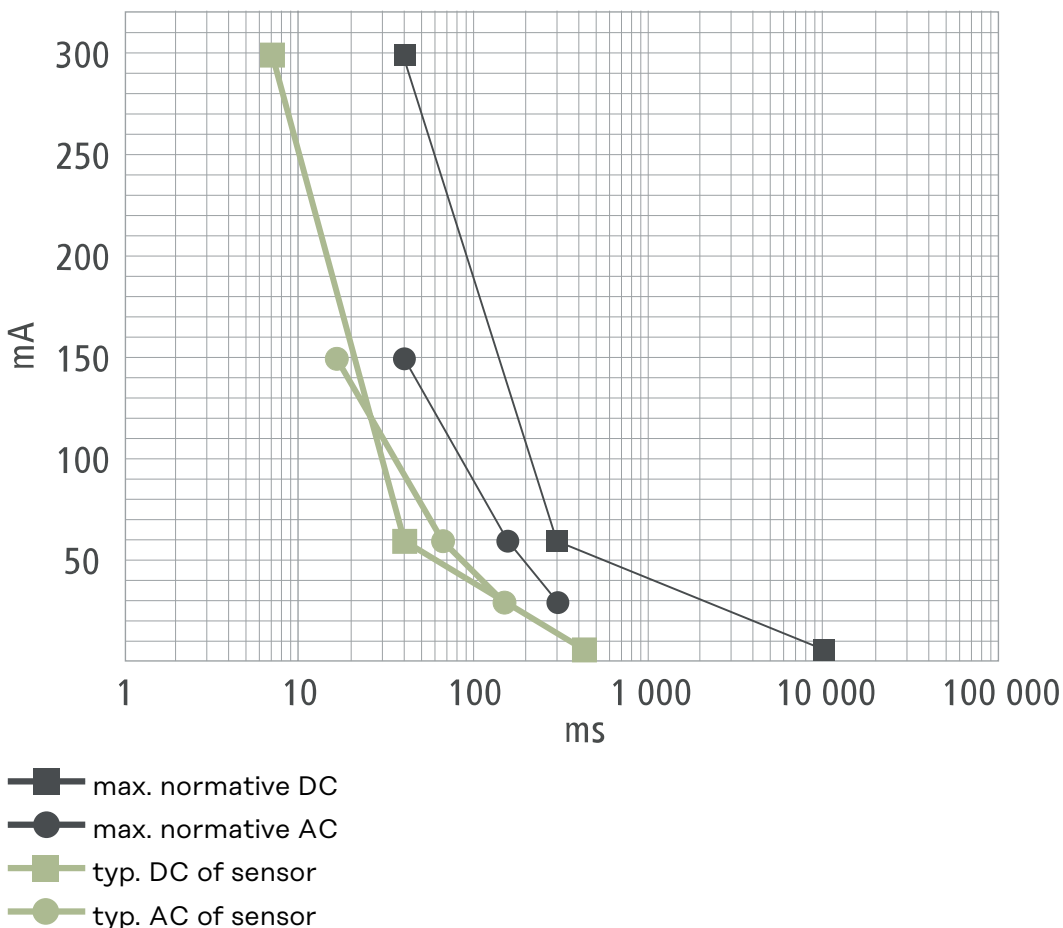

Fonctions de sécurité

- Contrôle d'accès RFID (puce d'identification, carte de réinitialisation)
- Verrouillage antivolt de la prise de charge
- Protection de câble (cadenas non fourni)
- Dispositif de protection différentiel à courant résiduel avec détection du courant continu, 20 mA_{AC} , 6 mA_{DC}
- Contrôle de phase et de tension de la tension d'entrée
- Contact auxiliaire sur les relais pour contrôler la fonction de commutation
- Détection de mise à la terre (peut être désactivé, mode Norvège)
- Capteur de courant triphasé
- Détection de l'adaptateur avec réduction automatique à 16 A (Wattpilot Go 22 J 2.0)
- Surveillance de la température

Paramètres par défaut

Lors de la mise en service, le Wattpilot fonctionne avec les paramètres par défaut suivants. Il n'est pas nécessaire d'effectuer d'autres réglages dans l'application Fronius Solar.wattpilot. Les paramètres par défaut peuvent être restaurés à l'aide de la carte de réinitialisation.

Mode de chargement	Go 11 J 2.0 / Home 11 J 2.0	Go 22 J 2.0 / Go 22 J 2.0 AUS / Home 22 J 2.0
Eco Mode	Off	
Next Trip Mode	Off	

Intensité de courant	Go 11 J 2.0 / Home 11 J 2.0	Go 22 J 2.0 / Go 22 J 2.0 AUS / Home 22 J 2.0
Niveau 1 (doux)	6 A	10 A
Niveau 2	10 A	16 A
Niveau 3	12 A	20 A
Niveau 4	14 A	24 A
Niveau 5 (rapide)	16 A	32 A

Mode Next Trip	Go 11 J 2.0 / Home 11 J 2.0	Go 22 J 2.0 / Go 22 J 2.0 AUS / Home 22 J 2.0
Autonomie minimale [km] ou [kWh]	100 [km] [18,00 kWh]	
Jusqu'à [heure]	06h00	
Mode Eco après Mode Next Trip	À	
Consommation aux 100 km	18 [kWh]	

Optimisation des coûts	Go 11 J 2.0 / Home 11 J 2.0	Go 22 J 2.0 / Go 22 J 2.0 AUS / Home 22 J 2.0
Utiliser Lumina Strom/aWattar	Off	
Pays	Allemagne	
Limite de tarif mode Eco	3 centimes	
Utiliser l'excédent d'énergie photovoltaïque	À	
Onduleur	Premier trouvé, sinon vide	
Valeur limite batterie photovoltaïque	20 %	
Valeur limite Ohmpilot	20 °C	
Excédent d'énergie photovoltaïque	Pour les paramètres avancés, voir le tableau suivant	
Véhicule	Pour les paramètres avancés, voir le tableau suivant	

Excédent d'énergie photovoltaïque	Go 11 J 2.0 / Home 11 J 2.0	Go 22 J 2.0 / Go 22 J 2.0 AUS / Home 22 J 2.0
Niveau de puissance au démarrage	1,40 kW	
Zéro injection	Off	
Modes de régulation	Standard	

Véhicule	Go 11 J 2.0 / Home 11 J 2.0	Go 22 J 2.0 / Go 22 J 2.0 AUS / Home 22 J 2.0
Sélectionner une voiture	Mode de chargement standard	
Courant minimal	6 A	
Intervalle de charge forcée	0 min	
Autoriser une pause de charge	À	
Simuler un débranchement	Off	
Pause de charge	0 min	
Durée de charge minimale	5 min	
Sélectionner la commutation de phase	Automatique	
Niveau de puissance triphasée	4,20 kW	
Délai de commutation de phase	2 min	
Intervalle de commutation de phase	10 min	
Programmateurs de charge	Programmateurs de charge désactivés	

Luminosité	Go 11 J 2.0 / Home 11 J 2.0	Go 22 J 2.0 / Go 22 J 2.0 AUS / Home 22 J 2.0
Luminosité	Max.	
Mettre les LED en veille après 10 s	Off	

Couleur des LED	Go 11 J 2.0 / Home 11 J 2.0	Go 22 J 2.0 / Go 22 J 2.0 AUS / Home 22 J 2.0
Prêt	R = 0, J = 0, B = 255	
Chargement	R = 0, J = 255, B = 255	
Terminé	R = 0, J = 255, B = 0	

Fuseau horaire	Go 11 J 2.0 / Home 11 J 2.0	Go 22 J 2.0 / Go 22 J 2.0 AUS / Home 22 J 2.0
Fuseau horaire	GMT+1:00 ECT European Central Time	
Passage automatique à l'heure d'été	On	
Heure locale	Automatique	

Gestion des accès	Go 11 J 2.0 / Home 11 J 2.0	Go 22 J 2.0 / Go 22 J 2.0 AUS / Home 22 J 2.0
Authentification	Démarrage	
Verrouiller la sélection de mode	Jamais verrouillé	
Sélection de l'intensité de courant verrouillée	Jamais verrouillé	

	Go 11 J 2.0 / Home 11 J 2.0	Go 22 J 2.0 / Go 22 J 2.0 AUS / Home 22 J 2.0
Déverrouillage du câble	Mode Standard	
Déverrouiller en cas de coupure de courant	Off	

	Go 11 J 2.0 / Home 11 J 2.0	Go 22 J 2.0 / Go 22 J 2.0 AUS / Home 22 J 2.0
Contrôle de la mise à la terre	Activé	
Contrôle de la mise à la terre	Activé	

	Go 11 J 2.0 / Home 11 J 2.0	Go 22 J 2.0 / Go 22 J 2.0 AUS / Home 22 J 2.0
Autres paramètres	Activé	
Contrôle de la mise à la terre	Activé	
Puce d'identification	La puce d'identification fournie est configurée	
Autoriser la connexion Internet	À	

Caractéristiques techniques

Wattpi-
lot Go 11 J 2.0

Fronius Wattpilot - Caractéristiques techniques	Go 11 J 2.0
Puissance de charge max.	11 kW
Types de réseau	TT / TN / IT
Raccordement au réseau	Prise CEE rouge 16 A, avec 5 pôles Conducteur neutre
Tension nominale	230 et 240 V (monophasé) / 400 et 415 V (triphasé)
Courant nominal (configurable)	6 - 16 A monophasé ou triphasé
Fréquence de réseau	50 Hz
Consommation en mode veille (Standby)	1,9 W (LED sombre), 4,2 W (LED claire)
Prise de charge	Prise de type 2 côté infrastructure avec dispositif de verrouillage mécanique
Dispositif de protection différentiel à courant résiduel	20 mA _{AC} , 6 mA _{DC}
Section des fils de la ligne d'alimentation	2,5 mm ² min.
RFID (radio-identification)	13,56 MHz
WLAN	IEEE 802.11b/g/n 2,4 GHz
Normes de sécurité supportées	WEP, WPA, WPA2, WPA3
Classe de protection	IP 65
Résistance aux chocs	IK08
Dimensions (largeur x hauteur x profondeur)	155 x 287 x 109 mm
Poids	2 kg
Utilisation	Zone intérieure et extérieure Pas de rayonnement solaire direct
Type d'installation	Suspendu
Température ambiante	-25 à +40 °C
Température ambiante moyenne sur 24 heures	35 °C max.
Humidité de l'air	5 - 95 %
Altitude	0 - 2 000 m

**Wattpi-
lot Go 22 J 2.0**

Fronius Wattpilot - Caractéristiques techniques	Go 22 J 2.0
Puissance de charge max.	22 kW
Types de réseau	TT / TN / IT
Raccordement au réseau	Prise CEE rouge 32 A, avec 5 pôles Conducteur neutre
Tension nominale	230 et 240 V (monophasé) / 400 et 415 V (triphasé)
Courant nominal (configurable)	6 - 32 A monophasé ou triphasé
Fréquence de réseau	50 Hz
Consommation en mode veille (Standby)	1,9 W (LED sombre), 4,2 W (LED claire)
Prise de charge	Prise de type 2 côté infrastructure avec dispositif de verrouillage mécanique
Dispositif de protection différentiel à courant résiduel	20 mA _{AC} , 6 mA _{DC}
Section des fils de la ligne d'alimentation	6 mm ² min.
RFID (radio-identification)	13,56 MHz
WLAN	IEEE 802.11b/g/n 2,4 GHz
Normes de sécurité supportées	WEP, WPA, WPA2, WPA3
Classe de protection	IP 65
Résistance aux chocs	IK08
Dimensions (largeur x hauteur x profondeur)	155 x 287 x 109 mm
Poids	2 kg
Utilisation	Zone intérieure et extérieure Pas de rayonnement solaire direct
Type d'installation	Suspendu
Température ambiante	-25 à +40 °C
Température ambiante moyenne sur 24 heures	35 °C max.
Humidité de l'air	5 - 95 %
Altitude	0 - 2 000 m

**Wattpi-
lot Go 22 J 2.0 A
US**

Fronius Wattpilot - Caractéristiques techniques	Go 22 J 2.0 AUS
Puissance de charge max.	22 kW
Types de réseau	TT / TN / IT

Fronius Wattpilot - Caractéristiques techniques	Go 22 J 2.0 AUS
Raccordement au réseau	Prise triphasée 32 A (AU), avec conducteur neutre
Tension nominale	230 et 240 V (monophasé) / 400 et 415 V (triphasé)
Courant nominal (configurable)	6 - 32 A monophasé ou triphasé
Fréquence de réseau	50 Hz
Consommation en mode veille (Standby)	1,9 W (LED sombre), 4,2 W (LED claire)
Prise de charge	Prise de type 2 côté infrastructure avec dispositif de verrouillage mécanique
Dispositif de protection différentiel à courant résiduel	20 mA _{AC} , 6 mA _{DC}
Section des fils de la ligne d'alimentation	6 mm ² min.
RFID (radio-identification)	13,56 MHz
WLAN	IEEE 802.11b/g/n 2,4 GHz
Normes de sécurité supportées	WEP, WPA, WPA2, WPA3
Classe de protection	IP 65
Résistance aux chocs	IK08
Dimensions (largeur x hauteur x profondeur)	155 x 287 x 109 mm
Poids	2 kg
Utilisation	Zone intérieure et extérieure Pas de rayonnement solaire direct
Type d'installation	Suspendu
Température ambiante	-25 à +40 °C
Température ambiante moyenne sur 24 heures	35 °C max.
Humidité de l'air	5 - 95 %
Altitude	0 - 2 000 m

Wattpilot Home 11 J 2.0

Fronius Wattpilot - Caractéristiques techniques	Home 11 J 2.0
Puissance de charge max.	11 kW
Types de réseau	TT / TN / IT
Raccordement au réseau	Câble 5 pôles
Tension nominale	230 et 240 V (monophasé) / 400 et 415 V (triphasé)

Fronius Wattpilot - Caractéristiques techniques	Home 11 J 2.0
Courant d'alimentation (configurable)	6 - 16 A monophasé ou triphasé
Fréquence de réseau	50 Hz
Consommation en mode veille (Stand-by)	1,9 W (LED sombre), 4,2 W (LED claire)
Prise de charge	Prise de type 2 côté infrastructure avec dispositif de verrouillage mécanique
Dispositif de protection différentiel à courant résiduel	20 mA _{AC} , 6 mA _{DC}
Section des fils de la ligne d'alimentation	6 mm ² min.
RFID (radio-identification)	13,56 MHz
WLAN	IEEE 802.11b/g/n 2,4 GHz
Normes de sécurité supportées	WEP, WPA, WPA2, WPA3
Classe de protection	IP 65
Résistance aux chocs	IK08
Dimensions (largeur x hauteur x profondeur)	155 x 287 x 109 mm
Poids	2 kg
Utilisation	Zone intérieure et extérieure Pas de rayonnement solaire direct
Type d'installation	Suspendu
Température ambiante	-25 à +40 °C
Température ambiante moyenne sur 24 heures	35 °C max.
Humidité de l'air	5 - 95 %
Altitude	0 - 2 000 m

Wattpilot Home 22 J 2.0

Fronius Wattpilot - Caractéristiques techniques	Home 22 J 2.0
Puissance de charge max.	22 kW
Types de réseau	TT / TN / IT
Raccordement au réseau	Câble 5 pôles
Tension nominale	230 et 240 V (monophasé) / 400 et 415 V (triphase)
Courant d'alimentation (configurable)	6 - 32 A monophasé ou triphasé
Fréquence de réseau	50 Hz

Fronius Wattpilot - Caractéristiques techniques	Home 22 J 2.0
Consommation en mode veille (Stand-by)	1,9 W (LED sombre), 4,2 W (LED claire)
Prise de charge	Prise de type 2 côté infrastructure avec dispositif de verrouillage mécanique
Dispositif de protection différentiel à courant résiduel	20 mA _{AC} , 6 mA _{DC}
Section des fils de la ligne d'alimentation	2,5 mm ² min.
RFID (radio-identification)	13,56 MHz
WLAN	IEEE 802.11b/g/n 2,4 GHz
Normes de sécurité supportées	WEP, WPA, WPA2, WPA3
Classe de protection	IP 65
Résistance aux chocs	IK08
Dimensions (largeur x hauteur x profondeur)	155 x 287 x 109 mm
Poids	2 kg
Utilisation	Zone intérieure et extérieure Pas de rayonnement solaire direct
Type d'installation	Suspendu
Température ambiante	-25 à +40 °C
Température ambiante moyenne sur 24 heures	35 °C max.
Humidité de l'air	5 - 95 %
Altitude	0 - 2 000 m

Messages d'état et solutions

Messages d'état

En raison des contrôles des phases, de la tension et de la fonction de commutation du Fronius Wattpilot, la charge peut être refusée.

Les messages d'état sont affichés par l'intermédiaire de la LED d'état (voir [LED d'état](#) à la page 17) directement sur le Wattpilot et dans l'application sous « Statut ».

1 - Courant résiduel détecté (les LED s'allument en rose, les LED du haut clignotent en rouge).

Cause : Le dispositif de protection différentiel à courant résiduel a détecté une erreur.

Solution : Le dispositif de charge du véhicule est peut-être défectueux. Faire contrôler le dispositif de charge par du personnel qualifié.

Solution : Déconnecter et reconnecter le câble de charge.

3 - Il manque au moins une phase d'alimentation électrique (les LED s'allument en bleu, les LED du haut clignotent en rouge).

Cause : L'appareil est uniquement alimenté en courant biphasé.

Solution : S'assurer que la phase 2 et la phase 3 sont correctement raccordées. Il est possible d'alimenter uniquement par la phase 1 en option.

8 - Erreur de mise à la terre détectée (les LED s'allument en vert et en jaune, les LED du haut clignotent en rouge).

Cause : Erreur de mise à la terre détectée.

Solution : Vérifier que le connecteur est correctement mis à la terre.

10 - Défaut de relais détecté

Cause : Le relais n'a pas commuté.

Solution : Débrancher l'alimentation électrique de l'appareil pendant 5 secondes.

11 - Mode alimentation en courant de secours détecté

Cause : Un courant d'alimentation de 53 Hz a été détecté.

Solution : Respecter les instructions de service.

12 - Échec du verrouillage du connecteur de type 2

Cause : Le verrouillage du connecteur ne fonctionne pas.

Solution : Retirer les éventuels corps étrangers présents dans le boîtier du connecteur.

Cause : Le connecteur de type 2 n'est pas complètement inséré.

Solution : Insérer le connecteur de type 2 dans l'appareil jusqu'à entendre un clic.

13 - Échec du déverrouillage du connecteur de type 2

Cause : Le véhicule électrique est branché.

Solution : Débrancher le véhicule électrique.

Cause : L'option « Toujours verrouillé » sous « Déverrouillage du câble » dans l'application Solar.wattpilot est activée.

Solution : Désactiver l'option « Toujours verrouillé » sous « Déverrouillage du câble » dans l'application Solar.wattpilot.

Cause : Le déverrouillage est bloqué.

Solution : Insérer le connecteur de type 2 dans l'appareil jusqu'à entendre un clic. Si le problème n'a pas encore été résolu : Appuyer sur le bouton pression de l'appareil. Si le problème n'a pas encore été résolu : Activer et enregistrer « Toujours verrouillé » dans l'application Solar.wattpilot, puis activer et enregistrer « Mode standard » sous « Déverrouillage du câble ».

100 - Erreur de communication interne (toutes les LED clignotent en rouge).

Cause : Le dispositif ne transmet aucune donnée.

Solution : Débrancher et rebrancher l'appareil.

Solution : Effectuer une mise à jour du logiciel.

Solution : Envoyer l'appareil.

101 - Température trop élevée (les LED s'allument en jaune, les LED du haut clignotent en rouge).

Cause : Charge permanente.

Solution : Débrancher l'appareil et le laisser refroidir.

Cause : Câbles mal posés.

Solution : Débrancher l'appareil et le laisser refroidir.

105 - Aucune donnée disponible concernant le tarif d'électricité flexible (la première ou la deuxième LED - Mode Eco ou Mode Next Trip - clignote en rouge).

Cause : Le tarif d'électricité flexible ne peut pas être affiché.

Solution : Vérifier la connexion WLAN et Internet.

Solution : Attendre que le serveur soit à nouveau disponible.

109 - Aucune liaison à l'onduleur (la première ou la deuxième LED - Mode Eco ou Mode Next Trip - clignote en rouge).

Cause : La liaison avec l'onduleur ne peut pas être établie.

Solution : Vérifier les paramètres réseau.

Solution : Vérifier les réglages de l'onduleur.

114 - Pour le mode Eco, l'excédent d'énergie photovoltaïque ou les tarifs d'électricité flexibles doivent être activés (en mode Eco, la LED clignote en orange).

Cause : Le mode Eco est sélectionné et les paramètres « Utiliser l'excédent d'énergie photovoltaïque » et « Utiliser Lumina Strom/aWattar » sont désactivés.

Solution : Activer le paramètre « Utiliser l'excédent d'énergie photovoltaïque » et/ou « Utiliser Lumina Strom/aWattar ».

Solution : Changer de mode.

Cause : « Utiliser Lumina Strom/aWattar » est activé et il n'y a aucune connexion de données à Internet. Les données de prix enregistrées temporairement sont toujours disponibles.

Solution : Vérifier les paramètres réseau.

115 - La quantité d'énergie définie ne peut pas être atteinte dans le temps spécifié (la deuxième LED - Mode Next Trip - clignote en orange).

Cause : Le temps spécifié n'est pas suffisant pour la quantité d'énergie souhaitée.

Solution : Prolonger le temps de charge spécifié.

Solution : Réduire la quantité d'énergie souhaitée.

116 - Échec de la mise à jour des tarifs d'électricité flexibles (la première ou la deuxième LED - Mode Eco ou Mode Next Trip - clignote en orange)

Cause : La connexion ne peut être établie.

Solution : Vérifier les paramètres réseau.

La charge ne peut pas être démarrée, mais toutes les LED s'allument dans la couleur qui indique la disponibilité (bleu par défaut).

Cause : Le véhicule n'est pas reconnu.

Solution : Vérifier le câble du véhicule et la fixation des prises de charge.

Aucune LED ne s'allume après le branchement.

Cause : Pas de courant sur le connecteur.

Solution : Vérifier la protection anti-surcharge-du connecteur.

Cause : Cartouche fusible défectueuse.

Solution : Vérifier la cartouche fusible à l'arrière de l'appareil. S'il a fondu, le connecteur électrique n'est peut-être pas installé correctement. Vérifier la polarité du connecteur électrique avant d'effectuer un autre test avec une cartouche fusible remplacée. Utiliser uniquement des cartouches fusibles d'origine.

Cause : La luminosité des LED a été réglée sur 0.

Solution : Augmenter la luminosité des LED dans l'application Fronius Solar.wattpilot.

Cause : La fonction « Mettre les LED en veille après 10 s » est activée.

Solution : Désactiver la fonction « Mettre les LED en veille après 10 s » ou appuyer sur le bouton pression du Wattpilot.

Conditions de garantie et élimination

Garantie constructeur Fronius

Les conditions de garantie détaillées, spécifiques au pays, sont disponibles sur Internet :
www.fronius.com/solar/garantie

Élimination

Les déchets d'équipements électriques et électroniques doivent être collectés de manière séparée et recyclés dans le respect de l'environnement, conformément à la directive européenne et à la législation nationale. Les appareils usagés doivent être retournés au revendeur ou déposés dans un système de collecte et d'élimination local agréé. L'élimination conforme des déchets favorise le recyclage durable des ressources matérielles. Le non-respect peut avoir des conséquences pour l'environnement et la santé.

Matériaux d'emballage

Collecte séparée. Vérifier la réglementation de la commune. Réduire le volume du carton.



fronius.com/en/solar-energy/installers-partners/products-solutions/monitoring-digital-tools

**MONITORING &
DIGITAL TOOLS**

Fronius International GmbH

Froniusstraße 1
4643 Pettenbach
Austria
contact@fronius.com
www.fronius.com

At www.fronius.com/contact you will find the contact details of all Fronius subsidiaries and Sales & Service Partners.